



Przedsiębiorstwo inżynieryjne

Projekt

Rafał Skrzak

ul. Wrzosowa 43, 99-200 Poddębice

tel. 695-197-899 e-mail : skrzaku@interia.pl

TEMAT:	Przebudowa drogi wewnętrznej w miejscowości Siedlec
Adres inwestycji:	dz. nr ewid.: 282; 159; 275 obręb Siedlec, gm. Łęczyca
Inwestor:	Gmina Łęczyca ul. M. Konopnickiej 14 99-100 Łęczyca
KATEGORIA OBIEKTU BUDOWLANEGO:	XXV

Rodzaj opracowania:	PROJEKT ARCHITEKTONICZNO - BUDOWLANY
Branża:	DROGOWA

BRANŻA	PROJEKTANT	NR UPRAWNIEŃ	PODPIS
DROGOWA:	mgr inż. Jakub Jońca	LOD/1870/PWOD/14 do projektowania w specjalności drogowej	
BRANŻA	OPRACOWAŁ	NR UPRAWNIEŃ	PODPIS
DROGOWA:	inż. Rafał Skrzak	-	

Spis zawartości opracowania znajduje się na stronie 2.

Egz. nr 5

październik 2017r.

SPIS TREŚCI

Część I : Projekt budowlano-wykonawczy

1. <u>PODSTAWA OPRACOWANIA</u>	
1.1 INFORMACJE O MAPIE	
2. <u>ZAKRES OPRACOWANIA</u>	
3. <u>LOKALIZACJA</u>	
4. <u>ISTNIEJĄCE ZAGOSPODAROWANIE TERENU</u>	
5. <u>PROJEKTOWANE ZAGOSPODAROWANIE TERENU</u>	
5.1. <u>WARUNKI GRUNTOWO – WODNE</u>	
5.2. <u>ZAŁOŻENIA PROJEKTOWE</u>	
5.3. <u>TRASA W PLANIE</u>	
5.4. <u>NIWELETA</u>	
5.5. <u>ODWODNIENIE</u>	
5.6. <u>KOLIZJE</u>	
5.7. <u>ROBOTY ZIEMNE</u>	
6. <u>ZESTAWIENIE POWIERZCHNI POSZCZEGÓLNYCH CZĘŚCI ZAGOSPODAROWANIA TERENU</u>	
7. <u>INFORMACJA NA TEMAT OCHRONY ZABYTKOWEJ TERENU ZAMIERZENIA BUDOWLANEGO</u>	
8. <u>DANE OKREŚLAJĄCE WPŁYW EKSPLOATACJI GÓRNICZEJ NA TEREN ZAMIERZENIA BUDOWLANEGO</u>	
9. <u>INFORMACJE I DANE O CHARAKTERZE I CECHACH ISTNIEJĄCYCH I PRZEWIDYWANYCH ZAGROŻEŃ DLA ŚRODOWISKA</u>	
<u>INFORMACJA NA TEMAT BEZPIECZEŃSTWA I OCHRONY ZDROWIA</u>	

Część II : Uzgodnienia i opinie

Część III : Rysunki

Rys. nr 1. : Projekt zagospodarowania terenu:	1:500
Rys. nr 2. : Przekrój poprzeczny:	1:50

Część I

PROJEKT BUDOWLANO-WYKONAWCZY

OPIS DO PROJEKTU ZAGOSPODAROWANIA TERENU

1. PODSTAWA OPRACOWANIA

Niniejsze opracowanie sporządzono na zlecenie Gminy Łęczyca w związku z koniecznością docelowej poprawy bezpieczeństwa ruchu na drodze wewnętrznej w miejscowości Siedlec na odcinku od drogi powiatowej nr 2506 do istniejącej nawierzchni bitumicznej drogi gminnej. Przebudowa ma na celu wykonanie nawierzchni bitumicznej na przedmiotowym odcinku drogi wewnętrznej.

Planowane przedsięwzięcie ma na celu przede wszystkim poprawę warunków ruchu kierowców podróżujących przedmiotową drogą oraz poprawę komfortu przemieszczania się pieszych oraz rowerzystów.

Zakres przedmiotowego projektu obejmuje:

- profilowanie i zagęszczenie podłoża pod warstwy konstrukcyjne nawierzchni
- wykonanie podbudowy z kruszywa łamanego
- wykonanie warstwy wiążącej z betonu asfaltowego
- wykonanie warstwy ścieralnej z betonu asfaltowego
- wzmocnienie poboczy kruszywem łamanym wraz z zagęszczeniem
- przebudowa przepustów
- wykonanie oznakowania pionowego

Jako podstawę do opracowania projektu przyjęto następujące materiały:

- zlecenie i uzgodnienia z Inwestorem na opracowanie projektu ,
- mapę do celów projektowych w skali 1:1000
- mapę ewidencji gruntów,
- techniczne badania nawierzchni drogi,
- normy państwowe i branżowe,
- pomiary inwentaryzacyjne wykonane przez zespół Projektanta,
- ustalenia z Rad Technicznych projektu,
- wizje lokalne w terenie.

Do podstawowych przepisów prawnych i materiałów wykorzystanych w projekcie należą niżej wymienione ustawy i rozporządzenia:

1. Ustawa z dnia 21.03.1985r. o drogach publicznych (Dz. U. Nr 14, poz. 60) z późniejszymi zmianami.
2. Ustawa z dnia 7.07.1994r. – Prawo budowlane (Dz. U. Nr 89, poz. 414, z późniejszymi zmianami).
3. Ustawa z dnia 27.04.2001r. – Prawo ochrony środowiska (Dz. U. Nr 62, poz. 627) z późniejszymi zmianami.
4. Ustawa z dnia 18.07.2001r. – Prawo wodne (Dz. U. Nr 115, poz. 1229) z późniejszymi zmianami.

5. Ustawa z dnia 27.03.2003 r. o planowaniu i zagospodarowaniu przestrzennym (Dz. U. 2003 Nr 80, poz. 717).
6. Rozporządzenie Ministra Transportu i Gospodarki Morskiej z dnia 2.03.1999r. w sprawie warunków technicznych, jakim powinny odpowiadać drogi publiczne i ich usytuowanie (Dz. U. Nr 43, poz. 430).
7. Rozporządzenie Ministra Transportu i Gospodarki Morskiej z dnia 30.05.2000r. w sprawie warunków technicznych, jakim powinny odpowiadać drogowe obiekty inżynierskie i ich usytuowanie (Dz. U. Nr 63, poz. 735).
8. Szczegółowe warunki techniczne dla znaków i sygnałów drogowych oraz urządzeń bezpieczeństwa ruchu drogowego i warunki ich umieszczania na drogach.
Załącznik nr 1-4 do rozporządzenia z dnia 3 lipca 2003r. w sprawie szczegółowych warunków technicznych dla znaków i sygnałów drogowych oraz urządzeń bezpieczeństwa ruchu drogowego i warunków ich umieszczania na drogach (Załącznik do nr-u 220, poz. 2181 z dnia 23 grudnia 2003r.)
9. Rozporządzenie Ministra Infrastruktury z dnia 23 września 2003r. w sprawie szczegółowych warunków zarządzania ruchem na drogach oraz wykonywania nadzoru nad tym zarządzaniem (Dz. U. Nr 177, poz. 1729).
10. Rozporządzenie Ministra Środowiska z dnia 27.09.2001r. w sprawie katalogu odpadów (Dz. U. 2001 Nr 112 poz. 1206).
11. Rozporządzenie Ministra Środowiska z dnia 15.01.2002r. w sprawie progowych wartości poziomu hałasu (Dz. U. Nr 8, poz. 81).
12. Rozporządzenie Ministra Środowiska z dnia 06.06.2002r. w sprawie dopuszczalnych poziomów niektórych substancji w powietrzu, alarmowych poziomów niektórych substancji w powietrzu oraz marginesów tolerancji dla dopuszczalnych poziomów niektórych substancji (Dz. U. Nr 87, poz. 796).
13. Rozporządzenie Rady Ministrów z dnia 24.09.2002r. w sprawie określenia rodzajów przedsięwzięć mogących znacząco oddziaływać na środowisko oraz szczegółowych kryteriów związanych z kwalifikowaniem przedsięwzięć do sporządzenia raportu o oddziaływaniu na środowisko (Dz. U. Nr 179, poz. 1490).

1.1. INFORMACJA O MAPIE

Mapa do celów projektowych w skali 1:1000 wykonana przez uprawnionego geodetę.

2. LOKALIZACJA

Przedmiotowy odcinek drogi wewnętrznej zlokalizowany jest w miejscowości Siedlec.

Szczegółową lokalizację przedstawia rys. nr 1.0.

3. STAN ISTNIEJACY

Inwestycja realizowana jest w terenie o znikomej zabudowie.

Obszar wzdłuż drogi ma jednolity charakter zagospodarowania i użytkowania, droga biegnie przez tereny gospodarstw rolnych .

Istniejący odcinek drogi wewnętrznej posiadają nawierzchnie częściowo ulepszoną z nawiezonego kruszywa naturalnego. Stan nawierzchni określa się jako zły i niezadowolający. Występują liczne ubytki w nawierzchni gruntowej.

Jeźdnia szerokości 3,50 m zlokalizowana w istniejącym pasie drogowym, a oś projektowanej drogi pokrywa się z drogą istniejącą. Odwodnienie odbywa się jako powierzchniowe na tereny przyległe. Szerokość pasa drogowego jest zróżnicowana na całym odcinku drogi. W planie oś stanowią odcinki proste i łuki kołowe.

3.1. Warunki gruntowo - wodne

Warunki gruntowo-wodne określa się jako dobre pod przebudowę drogi wewnętrznej.

Po przeanalizowaniu powyższych danych na podstawie zapisów Rozporządzenia Ministra Spraw Wewnętrznych i Administracji z dnia 24.09.1998r. w sprawie ustalania geotechnicznych warunków posadowienia obiektów budowlanych przyjęto, że w obszarze niniejszej inwestycji występują proste warunki gruntowe. Kategorie posadowienia obiektu budowlanego określono na podstawie własnych badań i pomiarów jako pierwsza.

3.2. Urządzenia obce

W obrębie projektowanej przebudowy drogi nie zlokalizowano urządzeń podziemnej infrastruktury.

3.3. Skrzyżowania z drogami

Projektowana droga wewnętrzna łączy się drogą powiatową nr 2506 w m. Siedlec oraz drogą gminną będącą we władaniu Gminy Łęczycza.

3.4. Stan istniejącej nawierzchni

W stanie istniejącym na drodze występuje nawierzchnia z kruszywa dowiezonego.

Nawierzchnia na odcinku gruntowym objętym projektem jest w złym stanie technicznym. Jej wygląd jest niejednolity i niejednorodny.

3.5. Istniejące obciążenie środowiska

Znaczący wpływ na klimat akustyczny ma stan techniczny nawierzchni. Wykruszenia nawierzchni powodują zwiększenie emitowanego hałasu oraz drgań przez poruszające się po drodze pojazdy. Brak płynności ruchu powoduje również nadmierną emisję zanieczyszczeń związanych z wydzielaniem spalin przez rury wydechowe pojazdów.

3.6. Istniejące terenowe uwarunkowania realizacyjne

Wykonanie utwardzenia istniejącej drogi nie będzie wymagało poszerzenia istniejącego pasa drogowego.

3.7 Przepusty pod koroną drogi

- km PT istniejący przepust należy wymienić na nowy z rur PEHD 500 SN 8 L=12 m
 - km KT istniejący przepust należy wymienić na nowy z rur PEHD 500 SN 8 L=9,0 m
- Przepusty należy zakończyć prefabrykowanymi ściankami czołowymi

4. CHARAKTERYSTYKA TECHNICZNA

4.1 Podstawowy zakres inwestycji

Niniejszy projekt nie zmienia funkcji obiektu budowlanego, jaką jest droga wewnętrzna, natomiast zmienia jego formę architektoniczną, jeśli chodzi o podstawowe parametry geometryczne.

Planowana przebudowa drogi i uzyskane dzięki temu poprawienie komfortu ruchu na drodze wewnętrznej, poprawia zdecydowanie bezpieczeństwo ruchu oraz jego płynność. W niniejszym projekcie przewiduje się wykonanie wszystkich niezbędnych elementów służących sprawnemu, bezpiecznemu i bardziej komfortowemu poruszaniu się wszystkich uczestników ruchu.

Podstawowy zakres inwestycji polegającej na przebudowie drogi w miejscowości Siedlec:

- wykonanie nowej nawierzchni bitumicznej,
- wykonanie poboczy,
- wykonanie zjazdów indywidualnych,
- wykonanie nowego oznakowania pionowego.

4.2 Parametry techniczne drogi

Projektowana przebudowa drogi posiada parametry techniczne zgodne z Rozporządzeniem Ministra Transportu i Gospodarki Morskiej z dnia 2 marca 1999r. w sprawie warunków technicznych, jakim powinny odpowiadać drogi publiczne i ich usytuowanie (Dz.U. Nr 43, poz. 430):

- kategoria drogi
- wewnętrzna
- klasa techniczna
- brak,

- kategoria ruchu – KR1,
- obciążenie nawierzchni - 80 kN/os,
- prędkość projektowa - $V_p = 30\text{km/h}$,
- przekrój poprzeczny - jednojezdniowy o jednym pasie ruchu (z dopuszczonym ruchem dwukierunkowym),
- szerokość drogi - 3,5m
- szerokość pasa ruchu - 1 x 3,5 m droga wewnętrzna
- szerokość poboczy - 0,50m,
- spadek poprzeczny:
 - droga - 2,0%,
 - pobocze - 6,0%,
- pochylenie podłużne niwelety - dostosowane do aktualnej niwelety drogi.

Cała inwestycja nie wiąże się z koniecznością wyburzeń budynków mieszkalnych.

Trasa w planie

Trasa w planie przebiegać będzie po istniejącym śladzie drogi. Trasa w planie składa się z odcinków prostych.

W ramach niniejszego projektu przewidziano utrzymanie lokalizacji istniejących skrzyżowań z jednoczesną korektą ich geometrii.

Rozwiązanie sytuacyjne projektowanej trasy przedstawiono na planie sytuacyjnym - rysunek nr 1.0.-1.1.

4.3 Przekrój normalny

Przekrój normalny drogi, obejmuje wykonanie robót drogowych dla rozwiązania docelowego. Parametry techniczne drogi podano w pkt. 4.2.

Rozwiązanie projektowe przekroi normalnych wraz z podanymi konstrukcjami nawierzchni przedstawiono na rysunku nr 2.0 .

Technologia przebudowy nawierzchni drogi gminnej:

Konstrukcję nawierzchni dla obciążenia ruchem KR-1 przyjęto w oparciu o normy i katalog :

- Katalog Typowych Konstrukcji Nawierzchni Podatnych i Półsztywnych.,

Technologia przebudowy nawierzchni drogi wewnętrznej:

Projektowana konstrukcja jezdni	Szerokość warstwy [m]	Grubość warstwy [m]
Warstwa ściernalna AC 11S 50/70	3,50	0,04
Warstwa wiążąca AC 11W 50/70	3,60	0,04
Warstwa z kruszywa łam. stab. mech. 0/31,5 (skała magmowa)	3,90	0,08
Warstwa z kruszywa łam. stab. mech. 0/63 (skała magmowa)	4,00	0,12

Warstwa odsączająca	4,10	0,15
Podłoże gruntowe	-	-
Pobocza z kruszywa łamanego stan. mechanicznie 0/31,5	0,50	0,15

Podczas prac budowlanych należy zwrócić szczególną uwagę na połączenia między kolejnymi warstwami konstrukcji drogi. Wiązanie warstw należy uzyskać poprzez skropienie lepiszczem asfaltowym podłoża pod wykonaną warstwę. Jako lepiszcze asfaltowe należy stosować kationową emulsję asfaltową niemodyfikowaną klasy K1 (szybkorozpadowa K1-65) – lepiszcze wg **PN-EN-12591:2004 Asfalty i produkty asfaltowe – Wymagania dla asfaltów drogowych**. Podłoże pod wykonywaną warstwę powinno być skropione w ilości wystarczającej na związanie warstw, bez nadmiaru lepiszcza.

Wbudowanie kolejnej warstwy można rozpocząć dopiero po rozpadzie emulsji i odparowaniu wody.

Po wykonaniu robót konstrukcyjnych wyprofilować i zagęścić pobocza. Spadek pobocza drogi wewnętrznej 6%.

Po wykonaniu włączenia i przed oddaniem do ruchu wykonać oznakowanie wg odrębnego projektu.

Zjazdy

Zjazdy do posesji przewidziano o konstrukcji jak jezdnia, natomiast na pola z kruszywa łamanego gr. 20 cm. Ze względu na wąski pas drogowy zjazdy wykonać do granicy działki.

4.4 Przekrój podłużny – projektowana niweleta

Spadek podłużny przebudowywanej drogi dostosowano do istniejącego spadku podłużnego drogi wewnętrznej. Niweletę skorygowano również pod kątem płynności ruchu poprzez eliminację lokalnych zaniżeń i wzniesień.

Rzędne niwelety przebudowywanej drogi zostały określone z uwzględnieniem takich czynników jak:

- minimalizacji robót ziemnych,
- zachowania minimalnych spadków poprzecznych,
- możliwość grawitacyjnego odprowadzenia wód

Niweletę dostosowano do niwelety istniejącej na obszarze zabudowanym, ze względu na charakter zagospodarowania przyległego terenu (wjazdy bramowe, istniejące ogrodzenia, itp.). Przy jej projektowaniu brano także pod uwagę wymagania dotyczące zaprojektowania nowej konstrukcji nawierzchni. Pochylenia podłużne dostosowano do obowiązujących przepisów prawnych i potrzeb związanych z prawidłowym odwodnieniem drogi.

4.5 Roboty ziemne

Wykonanie robót ziemnych realizowanych w ramach przebudowy drogi wewnętrznej polega na:

- zdjęciu warstwy humusu/gleby próchniczej o grubości od 0,15m do 0,2m na poboczach i skarpach,
- wykonaniu zasadniczych robót ziemnych – wykopów i nasypów.

Wykonanie zasadniczych robót ziemnych.

Roboty należy rozpocząć od zdjęcia humusu. Humus należy sprzymować w bezpośredniej bliskości robót. Nasypy należy wykonać metodą warstwową, równomiernie na całej szerokości. Nadmiar humusu stanowi własność Wykonawcy. Wykonawca odtransportuje go na własne składowisko w swoim zakresie i na własny koszt. Należy wykonać nasyp pod poszerzenie korpusu drogowego.

4.6 Odwodnienie pasa drogowego

Na projektowanym odcinku projektuje się odwodnienie powierzchniowe na przyległe pobocza pasa drogowego oraz poprzez odmulenie istniejących rowów.

Podczas prac budowlanych należy zwrócić szczególną uwagę na połączenia między kolejnymi warstwami konstrukcji drogi. Wiązanie warstw należy uzyskać poprzez skropienie lepiszczem asfaltowym podłoża pod wykonaną warstwę. Jako lepiszcze asfaltowe należy stosować kationową emulsję asfaltową niemodyfikowaną (C65 B3 PU/RC wg PN-EN 13808:2010) – lepiszcze wg **PN-EN 13808:2010 Asfalty i lepiszcza asfaltowe**. Podłoże pod wykonywaną warstwę powinno być skropione w ilości wystarczającej na związanie warstw, bez nadmiaru lepiszcza.

Ilość asfaltu (po odparowaniu wody) w połączeniu międzywarstwowym musi spełniać poniższe wartości :

- Podbudowa z kruszywa stabilizowanego mechanicznie : 0,7 kg/m²,
- Podbudowa asfaltowa : 0,3 kg/m²,

Wbudowanie kolejnej warstwy można rozpocząć dopiero po rozpadzie emulsji i odparowaniu wody.

Połączenie warstwy ścieralnej z istniejącą nawierzchnią obustronnych dojazdów należy wykonać zgodnie z normą. Zwrócić szczególnie uwagę aby przesunąć złącza warstw wiążących i ścieralnych względem siebie o minimum 15 cm.

Po wykonaniu włączenia i przed oddaniem do ruchu wykonać oznakowanie wg odrębnego projektu.

5. ORGANIZACJA RUCHU

Wprowadzenie zmian w dotychczasowej organizacji ruchu na przedmiotowym odcinku drogi wewnętrznej wynika z faktu jej przebudowy. Zmianie ulegnie oznakowanie pionowe.

Materiały do oznakowania pionowego powinny posiadać certyfikat na znak bezpieczeństwa „B” lub Świadectwo Kwalifikacji do kompleksowego wykonania pionowego oznakowania dróg wydane przez IBDiM.

Każdy materiał, na który nie ma Polskiej Normy powinien posiadać świadectwo zgodności z Polska Norma lub Aprobata Techniczna wydana przez Instytut Badawczy Dróg i Mostów.

Oznakowanie pionowe

Projektuje się:

- a) znaki średnie aluminiowe podwójne zaginane z folii odblaskowej II-ej generacji, grubość blachy 1,5mm na włączeniu do drogi powiatowej,
- b) słupki do znaków z rur ocynkowanych \varnothing 63,0mm (2").

6. WPŁYW NA ŚRODOWISKO

Planowana przebudowa drogi i uzyskanie dzięki temu poprawienie komfortu ruchu na drodze gminnej, poprawia zdecydowanie bezpieczeństwo ruchu oraz jego płynność. Inwestycja pozytywnie wpłynie na klimat akustyczny oraz zanieczyszczenie powietrza w otoczeniu projektowanej drogi. Przyczyni się również do zmniejszenia zużycia paliwa.

Potencjalnym zagrożeniem w trakcie użytkowania drogi jest zanieczyszczenie gleb (gruntu) przez substancje przenoszone z drogi z powietrzem oraz wodami spływającymi z nawierzchni. Stwierdzono, że projektowana droga nie wpłynie znacząco na stężenie substancji zanieczyszczających w glebie.

Rozbudowa i usprawnienie systemu odprowadzania wody opadowej zabezpieczy glebę przed zanieczyszczeniem substancjami szkodliwymi, jakie mogłyby się do niej dostać w przypadku wystąpienia poważnej awarii lub wypadku.

W sąsiedztwie planowanej inwestycji w wyniku rozbudowy klimat akustyczny ulegnie odczuwalnej poprawie przede wszystkim dzięki wykonaniu nowej nawierzchni asfaltowej.

Planowane przedsięwzięcie nie będzie powodować zagrożenia środowiska przyrodniczo – krajobrazowego, kulturowego i nie będzie powodować zagrożenia zdrowia ludzi. Projektowane przedsięwzięcie z uwagi na fakt realizacji po śladzie istniejącym nie jest źródłem konfliktów społecznych. Inwestycja nie oddziałuje niekorzystnie na środowisko.

7. URZĄDZENIA OBCE

W ciągu projektowanej przebudowy zlokalizowane są urządzenia obce opisane w pkt 3.2. Prace w obrębie urządzeń obcych należy prowadzić zgodnie z uzgodnieniami branżowymi;

ręcznie i ze szczególną ostrożnością a na przejściach pod projektowaną jezdnią ułożyć dwudzielne rury osłonowe.

Należy dokonać regulacji wysokościowej istniejących zaworów wodociągowych.

8. BEZPIECZENSTWO I HIGIENA PRACY

Ze względu na realizację inwestycji w ciągu drogi gminnej należy szczególną uwagę zwrócić na to, aby:

- pracownicy w czasie przebywania na budowie byli ubrani w pomarańczowe kamizelki ostrzegawcze,
- zabezpieczenie i oznakowanie robót było utrzymane przez cały okres budowy,

Organizacji Ruchu na czas robót.

Każda zmiana istniejącej organizacji ruchu, wymaga odrębnego projektu, opartego na harmonogramie robót i uzgodnionego z Zarządcą drogi, Organem zarządzającym ruchem oraz Policją.

Dla prowadzonych robót Kierownik Budowy jest zobowiązany sporządzić lub zapewnić sporządzenie, przed rozpoczęciem budowy, planu bezpieczeństwa i ochrony zdrowia, uwzględniający specyfikę realizacji i warunki prowadzenia robót budowlanych.

9. TECHNOLOGIA ROBÓT

Wszystkie roboty należy wykonać zgodnie z obowiązującymi przepisami i normami. Materiały i wyroby muszą posiadać Aprobatę Techniczną dopuszczającą je do stosowania w budownictwie drogowym. Roboty ziemne w pobliżu istniejących urządzeń podziemnych należy wykonywać ręcznie i ze szczególną ostrożnością. Szczegółowy opis technologii robót podano w Specyfikacjach Technicznych.

INFORMACJA NA TEMAT BEZPIECZEŃSTWA I OCHRONY ZDROWIA

Spis zawartości opracowania

1. Podstawa opracowania
2. Zakres opracowania
3. Zakres robót i kolejność realizacji
4. Wykaz istniejących obiektów budowlanych
5. Elementy zagospodarowania działki lub terenu, które mogą stwarzać zagrożenie bezpieczeństwa i zdrowia ludzi
6. Zagrożenia występujące podczas realizacji robót
7. Prowadzenie instruktażu pracowników przed przystąpieniem do realizacji robót szczególnie niebezpiecznych
8. Środki techniczne i organizacyjne, zapobiegające niebezpieczeństwom wynikającym z wykonywania robót budowlanych
9. Podstawa prowadzenia robót budowlano - montażowych

1. PODSTAWA OPRACOWANIA

1. Zlecenie Inwestora
2. Dokumentacja techniczna zadania inwestycyjnego
3. Wizja lokalna terenu
4. Rozporządzenie Ministra Infrastruktury z dnia 23.06.2003 roku w sprawie informacji dotyczącej bezpieczeństwa i ochrony zdrowia oraz planu bezpieczeństwa i ochrony zdrowia (Dziennik Ustaw Nr 120 z 10 lipca 2003 roku pozycja 120)
5. Prawo Budowlane - Ustawa z dnia 07.07.1994 roku (Dziennik Ustaw Nr 207 pozycja 2016 z 2003 roku, z późniejszymi zmianami)

2. ZAKRES OPRACOWANIA

Opracowanie dotyczy przebudowy drogi wewnętrznej w m. Siedlec.

3. ZAKRES ROBÓT I KOLEJNOŚĆ REALIZACJI

- wykonanie nowej nawierzchni bitumicznej,
- wykonanie pasa poboczy,
- wykonanie nowego oznakowania pionowego,

4. WYKAZ ISTNIEJĄCYCH OBIEKTÓW BUDOWLANYCH

W rejonie projektowanych prac występują budynki mieszkalne. Żadne z obiektów nie koliduje z zakresem przebudowy.

5. ELEMENTY ZAGOSPODAROWANIA DZIAŁKI LUB TERENU, KTÓRE MOGĄ STWARZAĆ ZAGROŻENIE BEZPIECZEŃSTWA I ZDROWIA LUDZI

W istniejącym zagospodarowaniu działki nie występują elementy mogące stwarzać zagrożenie bezpieczeństwa i zdrowia ludzi.

6. ZAGROŻENIA WYSTĘPUJĄCE PODCZAS REALIZACJI ROBÓT

Przewidywanym zagrożeniem występującym podczas realizacji robót jest fakt realizowania ich w pasie drogowym. Ponieważ jednak roboty prowadzone będą poza czynną jezdnią, zagrożenie to należy uznać za niewielkie.

Podczas realizacji robót może wystąpić szereg zagrożeń z uwagi na pracę w bliskim sąsiedztwie maszyn i ludzi.

7. PROWADZENIE INSTRUKTAŻU PRACOWNIKÓW PRZED PRZYSTĄPIENIEM DO REALIZACJI ROBÓT SZCZEGÓLNIE NIEBEZPIECZNYCH

Podczas realizacji robót projektowanego obiektu nie występują roboty szczególnie niebezpieczne.

8. ŚRODKI TECHNICZNE I ORGANIZACYJNE, ZAPOBIEGAJĄCE NIEBEZPIECZEŃSTWOM WYNIKAJĄCYM Z WYKONYWANIA ROBÓT BUDOWLANYCH

Środkiem zapobiegającym ewentualnym niebezpieczeństwom wynikającym z realizacji obiektu w pasie drogowym jest właściwa organizacja ruchu oraz prawidłowe oznakowanie miejsca prowadzonych prac. Takie rozwiązania powinien zawierać projekt zabezpieczenia robót, którego sporządzenie leży po stronie wykonawcy robót.

Teren robót należy oznakować i zabezpieczyć poręczą, barierką lub taśmą ostrzegawczą wokół wykopów, na odległość nie mniejszą niż 1,5 m. Na barierce powinna być umieszczona tablica ostrzegawcza o istniejącym zagrożeniu w przypadku przebywania w pobliżu prowadzonych prac.

Drogi dojazdowe i ciągi piesze powinny być utrzymane we właściwym stanie technicznym, nie stwarzającym zagrożeń dla użytkowników. Nie wolno na nich składować materiałów, sprzętu lub innych przedmiotów.

Miejsca postojowe na terenie prowadzonych prac powinny być wyznaczone tylko dla pojazdów używanych w trakcie wykonywania robót budowlanych.

Strefę niebezpieczną, w której istnieje źródło zagrożenia, należy oznakować i wygrodzić jak opisano w części „teren robót”.

Maszyny, urządzenia i sprzęt, które podlegają dozorowi technicznemu, a są eksploatowane na budowie, powinny posiadać dokumenty uprawniające do ich eksploatacji, a osoby je obsługujące powinny posiadać odpowiednie uprawnienia.

Prace montażowe przy montażu prefabrykatów powinny być prowadzone przez uprawnione do takich prac osoby, z zachowaniem zasad bezpieczeństwa. Użytkowanie sprzętu może być dopuszczone po dokonaniu jego odbioru przez kierownika budowy lub uprawnioną osobę.

Pomieszczenia higieniczno – sanitarne winny być zapewnione dla wszystkich pracowników i dostosowane do liczby zatrudnionych, stosowanej technologii i rodzajów pracy oraz warunków w jakich jest ona wykonywana.

9. PODSTAWA PROWADZENIA ROBÓT BUDOWLANO MONTAŻOWYCH

- Ustawa z dnia 26.06.1974 roku Kodeks Pracy (tekst jednolity Dziennik Ustaw z 1998 roku Nr 21, poz. 94 z późniejszymi zmianami);
- Rozporządzenie Ministra Infrastruktury z dnia 06. 02. 2003 roku w sprawie bezpieczeństwa i higieny pracy podczas wykonywania robót budowlanych (Dziennik Ustaw Nr 47, poz. 401)
- Rozporządzenie Ministra Pracy i Polityki Socjalnej w sprawie ogólnych przepisów bezpieczeństwa i higieny pracy (Dziennik Ustaw z 2003r. Nr 169, poz. 1650);
- Rozporządzenie Ministra Gospodarki z dnia 20. 09. 2001 roku w sprawie bezpieczeństwa i higieny pracy podczas eksploatacji maszyn i innych, urządzeń technicznych do robót ziemnych, budowlanych i drogowych (Dziennik Ustaw Nr 118, poz. 1263);
- Prawo Budowlane - Ustawa z dnia 07. 07. 1994 roku (Dziennik Ustaw Nr 207 pozycja 2016 z 2003 roku, z późniejszymi zmianami)
- Rozporządzenie Ministra Infrastruktury z dnia 26. 06. 2002 roku w sprawie dziennika budowy, montażu i rozbiórek, tablicy informacyjnej oraz ogłoszenia zawierającego dane dotyczące bezpieczeństwa pracy i ochrony zdrowia (Dziennik Ustaw Nr 108, poz. 953).

mgr inż. Jakub Jońca

Upr. bud. do projektowania i kierowania
robotami budowlanymi bez ograniczeń
w specjalności inżynierskiej drogowej
Nr ewid. LOD/1870/PWOD/14

OŚWIADCZENIE

wynikające z artykułu 20 ust. 4

(Ustawa z dnia 7 lipca 1994 r.– Prawo budowlane)

(tekst jednolity: Dz. U. z dnia 1 września 2006 r. Nr 156, poz. 1118.)

Oświadczam, że opracowana:

**„ Dokumentacja projektowa Przebudowa drogi wewnętrznej w miejscowości Siedlec, gm.
Łęczycza”**

jest wykonana nie w całości zgodnie z obowiązującymi przepisami techniczno-budowlanymi, wytycznymi projektowania, obowiązującymi polskimi normami, zasadami wiedzy technicznej oraz jest kompletna z punktu widzenia celu, któremu ma służyć (Rozporządzenie Ministra Infrastruktury z dnia 3 lipca 2003r. w sprawie szczegółowego zakresu i formy projektu budowlanego – Dz. U. Nr. 120 z 10 lipca 2003 r.).

Projektant:

mgr inż. Jakub Jońca

Upr. bud. do projektowania i kierowania
robotami budowlanymi bez ograniczeń
w specjalności inżynierskiej drogowej
Nr ewid. LOD/1870/PWOD/14

MAPA DO CELÓW PROJEKTOWYCH
skala 1:1000

Mapa powstała na podstawie numerycznej mapy zasadniczej i digitalizacji mapy zasadniczej w skali 1:1000

ark. nr 6.171.30.24.2 ; 6.171.30.25.1 ; 6.171.30.25.3 ; 6.171.30.24.4 oraz pomiaru uzupełniającego. układ współrzędnych płaskich - 2000/6 - układ wysokościowy - transformacji 60

Miejscowość SIEDLEC
Moj. 100ZMie
Pow. łęczycki
Jednostka ewidencyjna 100405-2
Dzielnica nr 282
Dzielnica nr 100405_20007
GKN 6642.1.827.2017



- LEGENDA:**
- krawężń jezdnii
 - krawężń pobocza
 - bitumiczna nawierzchnia jezdni i zjazdów
 - linia rozgraniczająca obszar inwestycji
 - zjazd z kruszywem lamane

<p>Projekt Przedsiębiorstwo Inżynieryjne ul. Wesołowska 23, 28-200 Łęczyca ul. Wesołowska 23, 28-200 Łęczyca NIP 661-775-123-14-81</p>	
Obiekt:	Przebudowa drogi wewnątrz w miejscowości Siedlec, gm. Łęczyca
Inwestor:	Gmina Łęczyca ul. M. Kompanickiej 14 99-100 Łęczyca
Rysunek:	pn, sygnatury: wzr.2 nr rysunku: 1.0 zaprojektowaniem nieruchomości skala: 1:500
Projektant:	mgr inż. Jakub Jorka
projektant:	inż. Ryszard Szrak

Linia przesyłową oznaczono aktualnością mapy. Wykazanie niżej mapy nie było poprzedzone ustaleniami dotyczącymi granic polowe w granicach projektowanej inwestycji budowlanej.

Granice działki 282 na podstawie danych z 28/12/2017, 28/1/14, 28/1/14, 28/1/17.

Przebudowa drogi wewnątrz w miejscowości Siedlec, gm. Łęczyca. Mapa do celów projektowych. Wykazanie niżej mapy nie było poprzedzone ustaleniami dotyczącymi granic polowe w granicach projektowanej inwestycji budowlanej. Mapa została sformułowana na dzień 23.08.2017 r. Łęczyca, dn. 23.08.2017 r.

USŁUGI GEODEZYJNE
GEODEZA UPRAWNIENY
CZESŁAW TECLAJ
ul. Główna 14, 28-200 Łęczyca
REGON 141048042, NIP 775-123-14-81

PROJEKT
P. Jorka, J. Jorka, J. Jorka
18.08.2017
Z up. ST. Jorka
mgr inż. Alina Artyszewska-Gomulidzińska
Geodezyjna i Kartograficzna

PRZEKRÓJ KONSTRUKCYJNY KR1

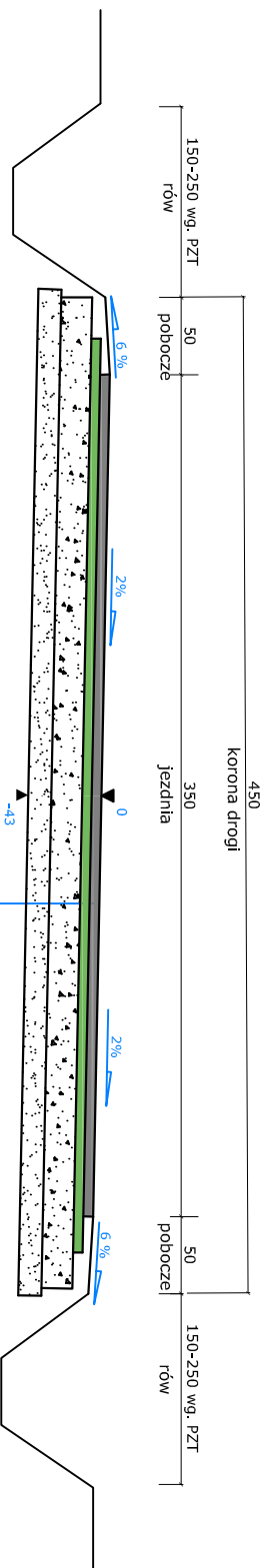

SZCZEGÓŁ KONSTRUKCYJNY

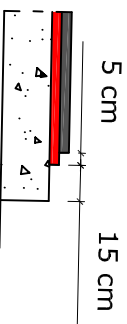

- 1
- 2
- 3
- 4

- 1 warstwa ścieralna AC 11 S 50/70 gr. 4 cm
- 2 warstwa wiążąca AC 11W 50/70 gr. 4 cm
- 3 podbudowa z kruszywa łamanego 0/63 i 0/31,5 mm stąb. mechanicznie rozkładana w dwóch przejazdach o gr. warstw 12+8 cm (kruszywo magmowe)
- 4 warstwa odciążająca z pospółki o gr. warstw 15 cm

 <p style="text-align: center;">Przedsiębiorstwo inżynieryjne Projekt Skrzak Rafał Skrzak ul. Wiosnowa 43, 99-200 Poddębice tel. 695-197-899 e-mail: skrzak@inier.pl</p>			
Obiekt: Przebudowa drogi wewnętrznej w m. Siedlec			
Inwestor: Gmina Łęczycza ul. M. Konopnickiej 99-100 Łęczycza		data: październik 2017	
Rysunek: Przekrój konstrukcyjny KR1		nr rysunku: 2.0	
		skala: 1:50	
projektant:	mgr inż. Jakub Jońca		
opracował:	inż. Rafał Skrzak		



Przedsiębiorstwo inżynieryjne

Projekt

Rafał Skrzak

ul. Wrzosowa 43, 99-200 Poddębice

tel. 695-197-899 e-mail : skrzaku@interia.pl

Przedmiot projektu:	PROJEKT STAŁEJ ORGANIZACJI RUCHU
Adres budowli:	Siedlec, gm. Łęczyca
Nazwa i kod CPV:	45100000-8 Przygotowanie terenu pod budowę 45233120-6 Roboty w zakresie budowy dróg 45233141-9 Roboty w zakresie konserwacji dróg 45233200-1 Roboty w zakresie różnych nawierzchni
Inwestor:	Gmina Łęczyca ul. m. Konopnickiej 14 99-100 Łęczyca
Numery działek:	dz. nr ewid.: 282; 159; 275 obręb Siedlec, gm. Łęczyca

Branża:	Drogowa
Temat:	Przebudowa drogi wewnętrznej w miejscowości Siedlec

Funkcja:	Tytuł, imię i nazwisko	Specjalność	Podpis
Projektant:	Rafał Skrzak	drogowa	

Egz. nr 1

październik 2017r.

OPIS TECHNICZNY

dla projektu stałej organizacji ruchu na „Przebudowa drogi wewnętrznej w m. Siedlec.

1. Podstawa opracowania

Podstawę opracowania stanowią:

- Mapa sytuacyjno – wysokościowa w skali 1:1000

Ustawa z dnia 20 czerwca 1997 r. - Prawo o ruchu drogowym (jednolity tekst Dz. U. Nr 58 z 2003r. z późniejszymi zmianami) - z 2012r. poz 1137 ze zm.

- Rozporządzenie Ministra Infrastruktury z dnia 23 września 2003 r. w sprawie szczegółowych warunków zarządzania ruchem na drogach oraz wykonywania nadzoru nad tym zarządzaniem (Dz. U. Nr 177, poz. 1729)

- Rozporządzenie Ministrów Transportu i Gospodarki Morskiej oraz Spraw Wewnętrznych i Administracji z dnia 31 lipca 2002 r. w sprawie znaków i sygnałów drogowych (Dz. U. Nr 170 poz. 1393 ze zm.

- Rozporządzenie Ministra Infrastruktury z dnia 3 lipca 2003 r. w sprawie szczegółowych warunków technicznych dla znaków i sygnałów drogowych oraz urządzeń bezpieczeństwa ruchu drogowego i warunków ich umieszczania na drogach (Dz. U. Nr 220, poz. 2181) ze zm.

- Szczegółowe warunki techniczne dla znaków i sygnałów drogowych oraz urządzeń bezpieczeństwa ruchu drogowego i warunki ich umieszczania na drogach. Załącznik nr 1-4 do rozporządzenia z dnia 3 lipca 2003 r. w sprawie szczegółowych warunków technicznych dla znaków i sygnałów drogowych oraz urządzeń bezpieczeństwa ruchu drogowego i warunków ich umieszczania na drogach (Załącznik do nr-u 220, poz. 2181 z dnia 23 grudnia 2003 r.) ze zm.

- Rozporządzenie Ministra Transportu i Gospodarki Morskiej z dnia 2 marca 1999 r. w sprawie warunków technicznych, jakim powinny odpowiadać drogi publiczne i ich usytuowanie (Dz. U. Nr 43, poz. 430) ze zmianami.

- Wytyczne projektowania skrzyżowań drogowych. Generalna Dyrekcja Dróg Publicznych Warszawa 2001, Część I i II.

2. Opis stanu istniejącego

Niniejsze opracowanie przedstawia stałą organizację ruchu dla odcinka drogi wewnętrznej na odcinku od istniejącej nawierzchni tłuczniowej drogi gminnej do drogi powiatowej nr 2506 w m. Siedlec .

Istniejące skrzyżowania nie posiadają oznakowania pionowego. Włączenie do drogi gminnej usytuowane jest poza terenem zabudowanym, natomiast do drogi gminnej w obszarze zabudowanym.

Projekt organizacji ruchu wprowadzony zostanie po wykonaniu nawierzchni utwardzonej drogi wewnętrznej.

Skrzyżowanie z drogą powiatową nr 2506 w m. Siedlec nie posiada oznakowania poziomego.

3. Opis stanu projektowanego

Projekt organizacji ruchu wprowadzony zostanie po wykonaniu nowej nawierzchni utwardzonej drogi wewnętrznej.

Parametry znaków na drodze gminnej i powiatowej:

- Grupa wielkości znaków pionowych:
 - znaki średnie (S)
 - Folia odblaskowa użyta na lica znaków – typu II.
1. Konstrukcje wsporcze urządzeń bezpieczeństwa ruchu drogowego i znaków powinny zapewniać ich stabilność.
 2. Znaki należy ustawić tak, aby najbardziej wystająca krawędź tarczy znaku znajdowała się od 0,5 do 2,0 m od krawędzi jezdni.
 3. Należy zachować skrajnię pionową znaków, tj. min. 2,00 m mierząc od dolnej krawędzi znaku lub najniższej położonego jej punktu lub min. 2,20 w przypadku umieszczania znaku w nawierzchni chodnika.

W przypadkach nie ujętych w niniejszym projekcie zastosowanie mają przepisy rozporządzenia Ministra Infrastruktury z dnia 3 lipca 2003r. w sprawie szczegółowych warunków technicznych dla znaków drogowych oraz urządzeń bezpieczeństwa ruchu drogowego i warunków ich umieszczania na drogach – załącznik nr 1-4 (dz. U z 2003r. nr 220-poz.2181 ze zm.).

4. Obowiązki wykonawcy

Aluminiowe tarcze znaków powinny być montowane do słupków w sposób wykluczający obrót tarczy wokół słupka.

Wszystkie znaki pionowe zaleca się zamocować tak, aby ich wysokość była zgodna z obowiązującymi przepisami z uwzględnieniem ich lokalizacji: pobocze lub chodnik.

Przewidywany termin wprowadzenia nowej stałej organizacji ruchu określa się na 2018r.

Przed przystąpieniem do wykonywania robót, Wykonawca jest zobowiązany przedstawić Inżynierowi niezbędne dokumenty tj. Aprobaty, Atesty, Certyfikaty i Deklaracje na poszczególne rodzaje stosowanych materiałów i technologie wykonywania robót.

MAPA DO CELÓW PROJEKTOWYCH
skala 1:1000

Miejsowość: SIEDLEC
Woj. łódzkie
Pow. łęczycki
Jednostka ewidencyjna łęczyca 1004/05-2
Dzielnica nr 282
GN 6642.1.827.2017

Mapa powstała na podstawie numerycznej mapy zasadniczej i digitalizacji mapy zasadniczej w skali 1:1000

ark. nr 6.171.30.24.2 : 6.171.30.25.1 : 6.171.30.25.3 : 6.171.30.24.4 oraz pomiaru uzupełniającego.

układ współrzędnych płaskich - 2000/6, układ wysokościowy - kransztadt 60



Linia przemyślna oznaczona aktualnością mapy
Wykazanie niniejszej mapy nie było poprzedzone ustaleniami i nie stanowi ono gwarancji poprawności danych. Wszelkie zmiany i błędy w danych nie będą odpowiedzialnością projektanta. Projektant nie odpowiada za skutki zastosowania mapy w celach niezgodnych z jej przeznaczeniem.

Opis drogi: 282 na odcinku z dopływami nr 283/2, 283/3, 281/4, 281/7/7
Przebudowa drogi w miejscowości Siedlec, gm. Łęczyca

Mapa do celów projektowych wykonana zgodnie z Rozporządzeniem Ministra Infrastruktury z dnia 16.12.2017 r. w sprawie sposobu prowadzenia dokumentacji projektowej, protokołów z prac nad projektem oraz sposobu prowadzenia dokumentacji projektowej, protokołów z prac nad projektem oraz sposobu prowadzenia dokumentacji projektowej, protokołów z prac nad projektem.

Łęczyca, dn. 23.08.2017 r.

USŁUGI GEODEZYJNE
GEOLOGIA UPRZYMIJONY
CZESŁAW TEJCZYŃSKI
ul. Główna 14
60-100 ŁĘCZYCA, tel. kom. 601 868 448
REGON: 141048042 NIP: 775-123-14-81

PROJEKTANT
mgr inż. Anna Antkowiak-Gonduła
ul. Kiełczyńska 1
60-100 ŁĘCZYCA
REGON: 141048042 NIP: 775-123-14-81

INWESTOR
Gmina Łęczyca
ul. M. Koszowiak 14
99-100 Łęczyca

PROJEKTANT
inż. Rafał Skrzak

Przedsiębiorstwo Inżynieria Projektowa

Projekt

ul. Wesoła 10, 60-100 Łęczyca

REGON: 141048042 NIP: 775-123-14-81

Objekt: **Przebudowa drogi w miejscowości Siedlec, gm. Łęczyca**

Investor: **Gmina Łęczyca, ul. M. Koszowiak 14, 99-100 Łęczyca**

Rysunek: **Stala organizacja ruchu**

Skala: **1:300**

Projektant: **inż. Rafał Skrzak**

LEGENDA:

- krawężel jezdni
- krawężel pobocza
- bitumiczna nawierzchnia jezdni i zjazdów
- linia ograniczająca obszar inwestycji
- zjazd z kruszczywa lamanego



Przedsiębiorstwo inżynieryjne

Projekt

Rafał Skrzak

ul. Wrzosowa 43, 99-200 Poddębice

tel. 695-197-899 e-mail : skrzaku@interia.pl

Przedmiot projektu:	Szczegółowa Specyfikacja Techniczna Wykonania i Odbioru Robót
Adres budowli:	Błonie, gm. Łęczyca
Nazwa i kod CPV:	45100000-8 Przygotowanie terenu pod budowę 45233120-6 Roboty w zakresie budowy dróg 45233141-9 Roboty w zakresie konserwacji dróg 45233200-1 Roboty w zakresie różnych nawierzchni
Inwestor:	Gmina Łęczyca ul. m. Konopnickiej 14 99-100 Łęczyca
Branża:	Drogowa
Temat:	Przebudowa drogi wewnętrznej w miejscowości Siedlec, gm. Łęczyca

Kod główny CPV: 45000000-7

Kody CPV: 45100000-8, 45233000-9

EGZ. NR 1

D.M.00.00.00
WYMAGANIA OGÓLNE

SPIS TREŚCI

1. WSTĘP

- 1.1. Przedmiot ST.
- 1.2. Zakres stosowania ST.
- 1.3. Zakres robót objętych ST.
- 1.4. Określenia podstawowe.
- 1.5. Ogólne wymagania dotyczące robót.

2. MATERIAŁY

- 2.1. Źródła uzyskania materiałów.
- 2.2. Pozyskiwanie materiałów miejscowych.
- 2.3. Inspekcja wytwórni materiałów.
- 2.4. Materiały nie odpowiadające wymaganiom.
- 2.5. Przechowywanie i składowanie materiałów.
- 2.6. Wariantowe stosowanie materiałów.

3. SPRZĘT

4. TRANSPORT

5. WYKONANIE ROBÓT

- 5.1. Ogólne zasady wykonywania robót

6. KONTROLA JAKOŚCI ROBÓT

- 6.1. Program zapewnienia jakości (PZJ)
- 6.2. Zasady kontroli jakości robót
- 6.3. Pobieranie próbek
- 6.4. Badania i pomiary
- 6.5. Raporty z badań
- 6.6. Badania prowadzone przez Inżyniera (Kierownika Projektu)
- 6.7. Certyfikaty i deklaracje
- 6.8. Dokumenty budowy

7. OBMIAR ROBÓT

- 7.1. Ogólne zasady obmiaru robót
- 7.2. Zasady określania ilości robót i materiałów
- 7.3. Urządzenia i sprzęt pomiarowy
- 7.4. Wagi i zasady ważenia
- 7.5. Czas przeprowadzenia obmiaru

8. ODBIÓR ROBÓT

- 8.1. Odbiór robót zanikających i ulegających zakryciu
- 8.2. Odbiór częściowy
- 8.3. Odbiór ostateczny robót
- 8.4. Odbiór pogwarancyjny

9. PODSTAWA PŁATNOŚCI

- 9.1. Ustalenia ogólne
- 9.2. Warunki Kontraktu (Umowy) i wymagania ogólne Specyfikacji Technicznej DM 00.00.00

10. PRZEPISY ZWIĄZANE

1. Wstęp

1.1. Przedmiot Specyfikacji Technicznej.

Specyfikacja Techniczna D.M.00.00.00 „Wymagania Ogólne” odnosi się do wymagań wspólnych dla poszczególnych wymagań technicznych dotyczących wykonania i odbioru robót, które zostaną wykonane w związku z *Przebudową drogi gminnej na terenie gm. Łęczyca*.

1.2. Zakres stosowania Specyfikacji Technicznej.

Specyfikacje Techniczne stanowią część dokumentów przetargowych i kontraktowych i należy je stosować w zleceniu i wykonaniu robót opisanych w podpunkcie 1.1.

1.3. Zakres robót objętych ST.

1.3.1. Wymagania ogólne należy rozumieć i stosować w powiązaniu z niżej wymienionymi Specyfikacjami Technicznymi:

D.M. 00.00.00 WYMAGANIA OGÓLNE

D.01.01.01 Geodezyjna obsługa budowy

D.01.02.01 Usunięcie drzew i krzaków

D.03.01.01 Budowa przepustów

D.04.00.00 PODBUDOWA

D.04.01.01 Koryto wraz z profilowaniem i zagęszczeniem podłoża

D.04.03.01 Oczyszczenie i skropienie warstw asfaltowych

D.04.04.02 Podbudowa z mieszanki niezwiązanej

D.05.00.00 NAWIERZCHNIE

D.05.03.05a Warstwa ścieralna z betonu asfaltowego

D.05.03.05b Warstwa wiążąca z betonu asfaltowego

D.06.00.00 ROBOTY WYKOŃCZENIOWE

D.06.04.01 Oczyszczenie rowów przydrożnych i przepustów

D.07.00.00 URZĄDZENIA BEZPIECZEŃSTWA RUCHU

D.07.02.01 Oznakowanie pionowe

1.4. Określenia podstawowe.

Użyte w ST wymienione poniżej określenia należy rozumieć w każdym przypadku następująco:

1.4.1. Budowla drogowa - obiekt budowlany, nie będący budynkiem, stanowiący całość techniczno Użytkową (drogę) albo jego część stanowiąca odrębny element konstrukcyjny lub technologiczny (obiekt mostowy, korpus ziemny, węzeł).

1.4.2. Cena umowna (kontraktowa) – kwota wymieniona w Umowie (Kontrakcie) jako wynagrodzenie należne Wykonawcy za wykonanie robót budowlanych wraz z usunięciem wad, zgodnie z postanowieniami warunków Umowy (Kontraktu).

1.4.3. Chodnik - wyznaczony pas terenu przy jezdni lub odsunięty od jezdni, przeznaczony do ruchu pieszych i odpowiednio utwardzony.

1.4.4. Data rozpoczęcia – data, określona w szczegółowych warunkach Umowy (Kontraktu), od której Wykonawca może rozpocząć Roboty budowlane określone w Umowie (Kontrakcie).

1.4.5. Data zakończenia – data powiadomienia Zamawiającego przez Inżyniera (Kierownika Projektu) o gotowości Robót budowlanych do odbioru.

1.4.6. Dokumentacja Projektowa – wszelkie opisy, obliczenia, dane techniczne oraz rysunki dostarczone Wykonawcy przez Zamawiającego w ramach Umowy (Kontraktu), jak również wszelkie opisy, obliczenia, dane techniczne, rysunki, próbki, wzory, modele, instrukcje obsługi, sporządzone przez Wykonawcę i zatwierdzone przez Inżyniera (Kierownika Projektu).

1.4.7. Droga - wydzielony pas terenu przeznaczony do ruchu lub postoju pojazdów oraz ruchu pieszych wraz z wszelkimi urządzeniami technicznymi związanymi z prowadzeniem i zabezpieczeniem ruchu.

1.4.8. Droga tymczasowa (objazdowa) - droga specjalnie przygotowana, przeznaczona do ruchu pojazdów obsługujących zadanie budowlane na czas jego wykonania, przewidziana do usunięcia po jego zakończeniu.

1.4.9. Dylatacja – miejsca przerw w konstrukcji, w celu umożliwienia przemieszczeń konstrukcji –wywołanych wpływami termicznymi lub innymi, nie powodując jej uszkodzenia.

1.4.10. Dziennik budowy - opatrzony pieczęcią Zamawiającego zeszyt, z ponumerowanymi stronami, służący do notowania wydarzeń zaistniałych w czasie wykonywania zadania budowlanego, rejestrowania dokonywanych odbiorów robót, przekazywania poleceń i innej korespondencji technicznej pomiędzy Inżynierem (Kierownikiem Projektu), Wykonawcą i Projektantem.

1.4.11. Inżynier (Kierownik Projektu) - osoba prawna lub fizyczna (w tym również pracownik Zamawiającego), wyznaczona przez Zamawiającego do reprezentowania jego interesów przez sprawowanie kontroli zgodności realizacji robót budowlanych z Dokumentacją Projektową, Specyfikacjami Technicznymi, przepisami, zasadami wiedzy technicznej oraz postanowieniami warunków Umowy (w rozumieniu art.27 Ustawy z dnia 7.07.1994 r. Prawo Budowlane – Inżynierem określa się Inspektora Nadzoru – Koordynatora).

1.4.12. Izolacja – lub hydroizolacja – warstwa wykonana na konstrukcji w celu niedopuszczenia wody do konstrukcji.

1.4.13. Jednostka uprawniona – jednostka naukowo-badawcza lub inna posiadająca uprawnienia wydane przez Ministerstwo Komunikacji i Gospodarki Morskiej do wykonania badań, przeglądów konstrukcji lub innych robót.

1.4.14. Jezdnia - część korony drogi przeznaczona do ruchu pojazdów.

1.4.15. Kierownik Budowy - osoba wyznaczona przez Wykonawcę, upoważniona do kierowania Robotami i do występowania w jego imieniu w sprawach realizacji Kontraktu (Umowy), posiadająca kwalifikacje określone w Prawie Budowlanym.

1.4.16. Konstrukcja nawierzchni – układ warstw nawierzchni wraz ze sposobem ich połączenia.

1.4.17. Korona drogi – jezdnia z poboczami lub chodnikami, zatokami, pasami awaryjnego postoju i pasami dzielącymi jezdnie.

1.4.18. Korpus drogowy - nasyp lub ta część wykopu, która jest ograniczona koroną drogi i skarpami rowów.

1.4.19. Koryto - element uformowany w korpusie drogowym w celu ułożenia w nim konstrukcji nawierzchni.

1.4.20. Kosztorys ofertowy – wyceniony przez Wykonawcę Ślepy Kosztorys.

1.4.21. Księga obmiaru - akceptowany przez Inżyniera (Kierownika Projektu) zeszyt z ponumerowanymi stronami służący do wpisywania przez Wykonawcę obmiaru dokonywanych robót w formie wyliczeń, szkiców i ew. dodatkowych załączników. Wpisy w księdze obmiaru podlegają potwierdzeniu przez Inżyniera (Kierownika Projektu).

1.4.22. Laboratorium - drogowe lub inne laboratorium badawcze, zaakceptowane przez Zamawiającego, niezbędne do przeprowadzenia wszelkich badań i prób związanych z oceną jakości materiałów oraz robót.

1.4.23. Materiały - wszelkie tworzywa niezbędne do wykonania robót, zgodne z Dokumentacją Projektową i Specyfikacjami Technicznymi, zaakceptowane przez Inżyniera (Kierownika Projektu).

1.4.24. Nawierzchnia - warstwa lub zespół warstw służących do przejmowania i rozkładania obciążeń od ruchu na podłoże gruntowe i zapewniających dogodny warunki dla ruchu.

a) Warstwa ściernalna - górna warstwa nawierzchni poddana bezpośrednio oddziaływaniu ruchu i czynników atmosferycznych.

b) Warstwa wiążąca - warstwa znajdująca się między warstwą ściernalną a podbudową, zapewniająca lepsze rozłożenie naprężeń w nawierzchni i przekazywanie ich na podbudowę.

c) Podbudowa - dolna część nawierzchni służąca do przenoszenia obciążeń od ruchu na podłoże. Podbudowa może składać się z podbudowy zasadniczej i podbudowy pomocniczej.

- d) Podbudowa zasadnicza - górna część podbudowy spełniająca funkcje nośne w konstrukcji nawierzchni. Może ona składać się z jednej lub dwóch warstw.
- e) Podbudowa pomocnicza - dolna część podbudowy spełniająca, obok funkcji nośnych, funkcje zabezpieczenia nawierzchni przed działaniem wody, mrozu i przenikaniem cząstek podłoża. Może zawierać warstwę mrozoochronną, odsączającą lub odcinającą.
- 1.4.25. Niweleta - wysokościowe i geometryczne rozwinięcie na płaszczyźnie pionowego przekroju w osi drogi lub obiektu mostowego.
- 1.4.26. Obiekt mostowy - most, wiadukt, estakada, tunel, kładka dla pieszych lub przepust.
- 1.4.27. Odpowiednia (bliska) zgodność - zgodność wykonywanych robót z dopuszczonymi tolerancjami, a jeśli przedział tolerancji nie został określony - z przeciętnymi tolerancjami, przyjmowanymi zwyczajowo dla danego rodzaju robót budowlanych.
- 1.4.28. Oferta – wyceniona propozycja Wykonawcy złożona Zamawiającemu na piśmie w ściśle określonej formie, na wykonanie robót budowlanych oraz usunięcie wad zgodnie z warunkami określonymi w Specyfikacji Istotnych Warunków Zamówienia, stanowiąca integralny składnik Umowy (Kontraktu).
- 1.4.29. Pas drogowy - wydzielony liniami rozgraniczającymi pas terenu przeznaczony do umieszczania w nim drogi oraz drzew i krzewów. Pas drogowy może również obejmować teren przewidziany do rozbudowy drogi i budowy urządzeń chroniących ludzi i środowisko przed uciążliwościami powodowanymi przez ruch na drodze.
- 1.4.30. Pobocze - część korony drogi przeznaczona do chwilowego zatrzymywania się pojazdów, umieszczenia urządzeń bezpieczeństwa ruchu i wykorzystywana do ruchu pieszych, służąca jednocześnie do bocznego oparcia konstrukcji nawierzchni.
- 1.4.31. Podłoże - grunt rodzimy lub nasypowy, leżący pod nawierzchnią do głębokości przemarzania.
- 1.4.32. Podłoże ulepszone - górna warstwa podłoża, leżąca bezpośrednio pod nawierzchnią, ulepszona w celu umożliwienia przejścia ruchu budowlanego i właściwego wykonania nawierzchni.
- 1.4.33. Polecenie Kierownika Projektu (Inżyniera) - wszelkie polecenia przekazane Wykonawcy przez Kierownika Projektu (Inżyniera), w formie pisemnej, dotyczące sposobu realizacji robót lub innych spraw związanych z prowadzeniem budowy.
- 1.4.34. Projektant - uprawniona osoba prawna lub fizyczna będąca autorem Dokumentacji Projektowej, reprezentowana przez osoby posiadające kwalifikacje określone w Prawie Budowlanym.
- 1.4.35. Przedsięwzięcie budowlane - kompleksowa realizacja nowego połączenia drogowego lub całkowita modernizacja (zmiana parametrów geometrycznych trasy w planie i przekroju podłużnym) istniejącego połączenia.
- 1.4.36. Przeszkoda naturalna - element środowiska naturalnego, stanowiący utrudnienie w realizacji zadania budowlanego, na przykład dolina, bagno, rzeka itp.
- 1.4.37. Przeszkoda sztuczna - dzieło ludzkie, stanowiące utrudnienie w realizacji zadania budowlanego, na przykład droga, kolej, rurociąg itp.
- 1.4.38. Przetargowa Dokumentacja Projektowa - część Dokumentacji Projektowej, która wskazuje lokalizację, charakterystykę i wymiary obiektu będącego przedmiotem robót.
- 1.4.39. Przyczółek - skrajna podpora obiektu mostowego. Może składać się z pełnej ściany, słupów lub innych form konstrukcyjnych np. skrzyń, komór.
- 1.4.40. Rejestr obmiarów - akceptowany przez Inżyniera (Kierownika Projektu) rejestr z ponumerowanymi stronami służący do wpisywania przez Wykonawcę obmiaru dokonywanych robót w formie wyliczeń, szkiców i ew. dodatkowych załączników. Wpisy w rejestrze obmiarów podlegają potwierdzeniu przez Inżyniera (Kierownika Projektu).
- 1.4.41. Rekultywacja - Roboty mające na celu uporządkowanie i przywrócenie pierwotnych funkcji terenom naruszonym w czasie realizacji zadania budowlanego.

1.4.42. Roboty budowlane (roboty) – zespół czynności podejmowanych przez Wykonawcę w celu zapewnienia prawidłowego i terminowego wykonania przedmiotu Umowy (Kontraktu), w tym również dostarczenia pracowników, materiałów i sprzętu.

1.4.43. Rysunki – część Dokumentacji Projektowej, która wskazuje lokalizację, charakterystykę i wymiary obiektu będącego przedmiotem robót.

1.4.44. Specyfikacje Techniczne – zbiór wytycznych i wymagań określających warunki i sposoby wykonania, kontroli, odbioru, obmiaru i płatności za roboty budowlane.

1.4.45. Sprzęt – wszystkie maszyny, środki transportowe i drobny sprzęt z urządzeniami do budowy, konserwacji i obsługi, potrzebne dla zgodnej z Umową (Kontraktem) realizacji robót budowlanych.

1.4.46. Szczegółowe warunki Umowy (Kontraktu) – dokument uściślający lub uzupełniający ogólne warunki Umowy (Kontraktu).

1.4.47. Szerokość całkowita obiektu (mostu/wiaduktu) - odległość między zewnętrznymi krawędziami konstrukcji obiektu, mierzona w linii prostopadłej do osi podłużnej, obejmuje całkowitą szerokość konstrukcyjną ustroju nośnego.

1.4.48. Szerokość Użytkowa obiektu - szerokość jezdni (nawierzchni) przeznaczona dla poszczególnych rodzajów ruchu oraz szerokość chodników mierzona w świetle poręczy mostowych z wyłączeniem konstrukcji przy jezdni dołem oddzielającej ruch kołowy od ruchu pieszego.

1.4.49. Ślepy Kosztorys - wykaz robót z podaniem ich ilości (przedmiar) w kolejności technologicznej ich wykonania.

1.4.50. Teren budowy – przestrzeń, w której prowadzone są roboty budowlane, wraz z przestrzenią zajmowaną przez urządzenia zaplecza budowy, wskazana w szczegółowych warunkach budowy.

1.4.51. Termin wykonania – czas uzgodniony w Umowie (Kontrakcie) na wykonanie i zakończenie całości lub części robót budowlanych wraz z przeprowadzeniem prób końcowych, mierzony od daty rozpoczęcia do daty zakończenia.

1.4.52. Umowa (Kontrakt) – zgodne oświadczenie woli Zamawiającego i Wykonawcy wyrażona na piśmie, o wykonanie określonej w jej treści roboty budowlanej w ustalonym terminie i za uzgodnionym wynagrodzeniem.

1.4.53. Wada – jakakolwiek część robót budowlanych wykonana niezgodnie z Dokumentacją Projektową, Specyfikacjami Technicznymi lub innymi dokumentami budowy.

1.4.54. Wykonawca – osoba prawna lub fizyczna, z którą Zamawiający zawarł Umowę (Kontrakt) w wyniku wyboru ofert oraz jej następcy prawni.

1.4.55. Wyroby (materiały) – wszelkie tworzywa lub elementy, niezbędne do wykonania robót – odpowiadające przedmiotowym Polskim Normom lub posiadające Aprobaty Techniczne, zgodne z Dokumentacją Projektową i Specyfikacjami Technicznymi, zaakceptowane przez kierownika Projektu (Inżyniera).

1.4.56. Zadanie budowlane - część przedsięwzięcia budowlanego, stanowiąca odrębną całość konstrukcyjną lub technologiczną, zdolną do samodzielnego spełnienia przewidywanych funkcji techniczno – Użytkowych. Zadanie może polegać na wykonywaniu Robót związanych z budową, modernizacją, utrzymaniem oraz ochroną budowli drogowej lub jej elementu.

1.4.57. Zamawiający – każdy podmiot, szczegółowo określony w Umowie (Kontrakcie), udzielający zamówienia na podstawie ustawy z dnia 10 czerwca 1994 roku o zamówieniach publicznych.

1.4.58. Zmiana – każde odstępstwo w wykonaniu robót budowlanych przekazana Wykonawcy na piśmie przez Inżyniera (Kierownika Projektu).

1.5. Ogólne wymagania dotyczące robót.

Wykonawca robót jest odpowiedzialny za jakość ich wykonania oraz za ich zgodność z Dokumentacją Projektową, ST i poleceniami Inżyniera (Kierownika Projektu).

1.5.1. Przekazanie terenu budowy.

Zamawiający w terminie określonym w Umowie przekaze Wykonawcy teren budowy wraz ze wszystkimi wymaganymi uzgodnieniami prawnymi i administracyjnymi, lokalizację i współrzędne reperów, Dziennik Budowy oraz egzemplarze Dokumentacji Projektowej i komplety ST. Na Wykonawcy spoczywa odpowiedzialność za ochronę przekazanych mu punktów pomiarowych do chwili odbioru ostatecznego robót. Uszkodzone lub zniszczone znaki geodezyjne Wykonawca odtworzy i utrwali na własny koszt.

1.5.2. Dokumentacja Projektowa.

Dokumentacja Projektowa będzie zawierać niżej wymienione rysunki, obliczenia i dokumenty:

(A) Dokumentacja Projektowa załączona w Dokumentach Przetargowych:

(B) Dokumentacja Projektowa, która zostanie przekazana Wykonawcy po przyznaniu Kontraktu (Umowy):

a) Wykonawca otrzyma od Inżyniera (Kierownika Projektu) po przyznaniu Kontraktu (Umowy) egzemplarze projektów wykonawczych na roboty objęte Kontraktem.

(C) Dokumentacja Projektowa do opracowania przez Wykonawcę:

Wykonawca we własnym zakresie, w ramach Ceny Kontraktowej (umownej) opracuje i uzgodni następujące projekty:

- Geodezyjną dokumentację powykonawczą obiektu,
- Projekt organizacji i technologii robót,
- Harmonogram robót wraz z dostosowaniem Projektu Organizacji Ruchu do zmian wynikających z przebiegu robót,
- Program Zapewnienia Jakości.

Ww. dokumenty powinny być uzgodnione z Zamawiającym.

Jeżeli w trakcie wykonywania Robót okaże się konieczne uzupełnienie Dokumentacji Projektowej przekazanej przez Zamawiającego, Wykonawca sporządzi brakujące rysunki i ST na własny koszt w 4 egzemplarzach i przedłoży je Inżynierowi (Kierownikowi Projektu) do zatwierdzenia.

1.5.3. Zgodność Robót z Dokumentacją Projektową i ST.

Dokumentacja Projektowa, Specyfikacje Techniczne oraz dodatkowe dokumenty przekazane przez Inżyniera (Kierownika Projektu) Wykonawcy stanowią część Kontraktu (Umowy), a wymagania wyszczególnione w choćby jednym z nich są obowiązujące dla Wykonawcy tak jakby zawarte były w całej dokumentacji.

Wykonawca nie może wykorzystywać błędów lub opuszczeń w Dokumentach Kontraktowych (Umowie), a o ich wykryciu winien natychmiast powiadomić Inżyniera (Kierownika Projektu), który dokona odpowiednich zmian lub poprawek.

W przypadku rozbieżności opis wymiarów ważniejszy jest od odczytu ze skali rysunków.

Wszystkie wykonane roboty i dostarczone materiały będą zgodne z Dokumentacją Projektową i ST.

Dane określone w Dokumentacji Projektowej i w ST będą uważane za wartości docelowe, od których dopuszczalne są odchylenia w ramach określonego przedziału tolerancji. Cechy materiałów i elementów budowli muszą być jednorodne i wykazywać bliską zgodność z określonymi wymaganiami, a rozrzuty tych cech nie mogą przekraczać dopuszczalnego przedziału tolerancji.

W przypadku, gdy materiały lub roboty nie będą w pełni zgodne z Dokumentacją Projektową lub ST, i wpłynie to na niezadowalającą jakość elementu budowli, to takie materiały będą niezwłocznie zastąpione innymi, a roboty rozebrane na koszt Wykonawcy.

1.5.4. Zabezpieczenie Terenu Budowy.

Wykonawca jest zobowiązany do zabezpieczenia Terenu Budowy w okresie trwania realizacji Kontraktu (Umowy) aż do zakończenia i odbioru ostatecznego robót. Wykonawca dostarczy, zainstaluje i będzie utrzymywać tymczasowe urządzenia zabezpieczające w tym: ogrodzenia, poręczce, oświetlenie, sygnały i znaki ostrzegawcze, dozorców, wszelkie inne środki niezbędne do ochrony robót, wygody społeczności i innych. Fakt przystąpienia do robót Wykonawca obwieści publicznie przed ich rozpoczęciem w sposób uzgodniony z Inżynierem (Kierownikiem Projektu) oraz przez umieszczenie, w miejscach i ilościach określonych przez Inżyniera (Kierownika Projektu), tablic informacyjnych, których treść będzie zatwierdzona przez Inżyniera (Kierownika Projektu).

Tablice informacyjne będą utrzymywane przez Wykonawcę w dobrym stanie przez cały okres realizacji robót.

Koszt zabezpieczenia Terenu Budowy nie podlega odrębnej zapłacie i przyjmuje się, że jest włączony w Cenę Kontraktową (Umowną).

1.5.5. Ochrona środowiska w czasie wykonywania robót.

Wykonawca ma obowiązek znać i stosować w czasie prowadzenia robót wszelkie przepisy dotyczące ochrony środowiska naturalnego.

W okresie trwania budowy i wykańczania robót Wykonawca będzie:

- a) utrzymywać Teren Budowy i wykopy w stanie bez wody stojącej,
- b) podejmować wszelkie uzasadnione kroki mające na celu stosowanie się do przepisów i norm dotyczących ochrony środowiska na Terenie i wokół Terenu Budowy oraz będzie unikać uszkodzeń lub uciążliwości dla osób lub

własności społecznej i innych, a wynikających ze skażenia, hałasu lub innych przyczyn powstałych w następstwie jego sposobu działania. Stosując się do tych wymagań będzie miał szczególny wzgląd na:

- 1) lokalizację baz, warsztatów, magazynów, składowisk, ukopów.
- 2) środki ostrożności i zabezpieczenia przed:
 - I) zanieczyszczeniem zbiorników i cieków wodnych pyłami lub substancjami toksycznymi,
 - II) zanieczyszczeniem powietrza pyłami i gazami,
 - III) możliwością powstania pożaru.

1.5.6. Ochrona przeciwpożarowa.

Wykonawca będzie przestrzegać przepisów ochrony przeciwpożarowej.

Wykonawca będzie utrzymywać sprawny sprzęt przeciwpożarowy, wymagany przez odpowiednie przepisy, na terenie baz produkcyjnych, w pomieszczeniach biurowych, mieszkalnych i magazynach oraz w maszynach i pojazdach.

Materiały łatwopalne będą składowane w sposób zgodny z odpowiednimi przepisami i zabezpieczone przed dostępem osób trzecich.

Wykonawca będzie odpowiedzialny za wszelkie straty spowodowane pożarem wywołanym jako rezultat realizacji robót albo przez personel Wykonawcy.

1.5.7. Materiały szkodliwe dla otoczenia.

Materiały, które w sposób trwały są szkodliwe dla otoczenia, nie będą dopuszczone do użycia.

Nie dopuszcza się Użycia materiałów wywołujących szkodliwe promieniowanie o stężeniu większym od dopuszczalnego, określonego odpowiednimi przepisami.

Wszelkie materiały odpadowe użyte do robót będą miały świadectwa dopuszczenia, wydane przez uprawnioną jednostkę, jednoznacznie określające brak szkodliwego oddziaływania tych materiałów na środowisko.

Materiały, które są szkodliwe dla otoczenia tylko w czasie robót, a po zakończeniu robót ich szkodliwość zanika (np. materiały pylaste) mogą być użyte pod warunkiem przestrzegania wymagań technologicznych w budownictwie. Jeżeli wymagają tego odpowiednie przepisy Zamawiający powinien otrzymać zgodę na użycie tych materiałów od właściwych organów administracji państwowej.

Jeżeli Wykonawca użył materiałów szkodliwych dla otoczenia zgodnie ze Specyfikacjami, a ich użycie spowodowało jakiegokolwiek zagrożenie środowiska, to konsekwencje tego poniesie Zamawiający.

1.5.8. Ochrona własności publicznej i prywatnej.

Wykonawca odpowiada za ochronę instalacji na powierzchni ziemi i za urządzenia podziemne, takie jak rurociągi, kable itp. oraz uzyska od odpowiednich władz będących właścicielami tych urządzeń potwierdzenie informacji dostarczonych mu przez Zamawiającego w ramach planu ich lokalizacji. Wykonawca zapewni właściwe oznaczenie i zabezpieczenie przed uszkodzeniem tych instalacji i urządzeń w czasie trwania budowy.

Wykonawca zobowiązany jest umieścić w swoim harmonogramie rezerwę czasową dla wszelkiego rodzaju robót, które mają być wykonane w zakresie przełożenia instalacji i urządzeń podziemnych na terenie budowy i powiadomić Inżyniera i władze lokalne o zamiarze rozpoczęcia robót. O fakcie przypadkowego uszkodzenia tych instalacji Wykonawca bezzwłocznie powiadomi Inżyniera i zainteresowane władze oraz będzie z nimi współpracował dostarczając wszelkiej pomocy potrzebnej przy dokonywaniu napraw.

Wykonawca będzie odpowiadać za wszelkie spowodowane przez jego działania uszkodzenia instalacji na powierzchni ziemi i urządzeń podziemnych wykazanych w dokumentach dostarczonych mu przez Zamawiającego.

1.5.9. Ograniczenie obciążeń osi pojazdów.

Pojazdy lub ładunki powodujące nadmierne obciążenie osiowe nie będą dopuszczone na świeżo ukończony fragment budowy i Wykonawca będzie odpowiedzialny za naprawę wszelkich robót w ten sposób uszkodzonych, zgodnie z poleceniami Inżyniera (Kierownika Projektu).

1.5.10. Bezpieczeństwo i higiena pracy.

Podczas realizacji robót Wykonawca będzie przestrzegać przepisów dotyczących bezpieczeństwa i higieny pracy.

W szczególności Wykonawca ma obowiązek zadbać, aby personel nie wykonywał pracy w warunkach niebezpiecznych, szkodliwych dla zdrowia oraz nie spełniających odpowiednich wymagań sanitarnych.

Wykonawca zapewni i będzie utrzymywał wszelkie urządzenia zabezpieczające, socjalne oraz sprzęt i odpowiednią odzież dla ochrony życia i zdrowia osób zatrudnionych na budowie oraz dla zapewnienia bezpieczeństwa publicznego.

Uznaje się, że wszelkie koszty związane z wypełnieniem wymagań określonych powyżej nie podlegają odrębnej zapłacie i są uwzględnione w cenie kontraktowej (Umownej).

1.5.11. Ochrona i utrzymanie robót.

Wykonawca będzie odpowiedzialny za ochronę robót i za wszelkie materiały i urządzenia używane do robót od daty rozpoczęcia do daty wydania potwierdzenia zakończenia przez Inżyniera (Kierownika Projektu).

Wykonawca będzie utrzymywać roboty do czasu ostatecznego odbioru. Utrzymanie powinno być prowadzone w taki sposób, aby budowla drogowa lub jej elementy były w zadowalającym stanie przez cały czas, do momentu odbioru ostatecznego.

Jeśli Wykonawca w jakimkolwiek czasie zaniedba utrzymanie, to na polecenie Inżyniera powinien rozpocząć roboty utrzymaniowe nie później niż w 24 godziny po otrzymaniu tego polecenia.

1.5.12. Stosowanie się do prawa i innych przepisów.

Wykonawca zobowiązany jest znać wszystkie przepisy wydane przez władze centralne i miejscowe oraz inne przepisy i wytyczne, które są w jakikolwiek sposób związane z robotami i będzie w pełni odpowiedzialny za przestrzeganie tych praw, przepisów i wytycznych podczas prowadzenia robót.

Wykonawca będzie przestrzegać praw patentowych i będzie w pełni odpowiedzialny za wypełnienie wszelkich wymagań prawnych odnośnie wykorzystania opatentowanych urządzeń lub metod i w sposób ciągły będzie informować Inżyniera o swoich działaniach, przedstawiając kopie zezwoleń i inne odnośne dokumenty.

1.5.13. Równoważność norm i przepisów prawnych.

Gdziekolwiek w Kontrakcie (Umowie) powoływane są konkretne normy lub zbiory przepisów, których wymagania spełniać mają materiały, sprzęt i inne dostarczone towary, oraz wykonane i zbadane roboty, będą obowiązywać postanowienia najnowszego wydania lub wydania poprawione powołanych norm i przepisów, o ile w Kontrakcie (Umowie) nie postanowiono inaczej.

W przypadku, gdy powołane normy lub przepisy są państwowe, lub odnoszą się do konkretnego kraju lub regionu, mogą być również stosowane inne odpowiednie normy, które zapewniają wykonanie na zasadniczo równym lub większym poziomie niż wymagany przez wcześniej wyszczególnione normy i zbiory przepisów pod warunkiem ich uprzedniego sprawdzenia i zatwierdzenia na piśmie przez Inżyniera (Kierownika Projektu).

Różnice pomiędzy wyszczególnionymi normami a ich proponowanymi zamiennikami muszą być dokładnie odnotowane na piśmie przez Wykonawcę i przedłożone Inżynierowi, co najmniej na 28 dni przed datą oczekiwanego przez Wykonawcę zatwierdzenia ich przez Inżyniera. W przypadku, gdy Kierownik Projektu stwierdzi, że zaproponowane zmiany nie zapewniają wykonania na zasadniczo równym poziomie lub wyższym, Wykonawca zastosuje się do norm powołanych w dokumentach.

2. Materiały

2.1. Źródła uzyskania materiałów.

Co najmniej na trzy tygodnie przed zaplanowanym wykorzystaniem jakichkolwiek materiałów przeznaczonych do robót Wykonawca przedstawi szczegółowe informacje dotyczące proponowanego źródła wytwarzania, zamawiania lub wydobywania tych materiałów i odpowiednie świadectwa badań laboratoryjnych oraz próbki do zatwierdzenia przez Inżyniera (Kierownika Projektu).

Zatwierdzenie partii (części) materiałów z danego źródła nie oznacza automatycznie, są wszelkie materiały z danego źródła uzyskają zatwierdzenie.

2.2. Pozyskiwanie materiałów miejscowych.

Wykonawca odpowiada za uzyskanie pozwoleń od właścicieli i odnośnych władz na pozyskanie materiałów z jakichkolwiek źródeł miejscowych włączając w to źródła wskazane przez Zamawiającego i jest zobowiązany dostarczyć Inżynierowi wymagane dokumenty przed rozpoczęciem eksploatacji źródła.

Wykonawca przedstawi dokumentację zawierającą raporty z badań terenowych i laboratoryjnych oraz proponowaną przez siebie metodę wydobywania i selekcji do zatwierdzenia Inżynierowi.

Wykonawca ponosi odpowiedzialność za spełnienie wymagań ilościowych i jakościowych materiałów z jakiegokolwiek źródła.

Wykonawca poniesie wszystkie koszty a w tym: opłaty, wynagrodzenia i jakiegokolwiek inne koszty związane z dostarczeniem materiałów do robót.

Humus i nadkład czasowo zdjęte z terenu ukopów i miejsc pozyskania piasku i żwiru będą formowane w hałdy i wykorzystane przy zasypce i rekultywacji terenu po ukończeniu robót.

Wszystkie odpowiednie materiały pozyskane z wykopów na terenie budowy lub z innych miejsc wskazanych w Kontrakcie będą wykorzystane do robót lub odwiezione na odkład odpowiednio do wymagań Kontraktu lub wskazań Inżyniera.

Z wyjątkiem uzyskania na to pisemnej zgody Inżyniera (Kierownika Projektu), Wykonawca nie będzie prowadzić żadnych wykopów w obrębie terenu budowy poza tymi, które zostały wyszczególnione w Kontrakcie.

Eksploatacja źródeł materiałów będzie zgodna z wszelkimi regulacjami prawnymi obowiązującymi na danym obszarze.

2.3. Inspekcja wytwórni materiałów.

Wytwórnie materiałów mogą być okresowo kontrolowane przez Inżyniera w celu sprawdzenia zgodności stosowanych metod produkcyjnych z wymaganiami. Próbkami materiałów mogą być pobierane w celu sprawdzenia ich właściwości. Wynik tych kontroli będzie podstawą akceptacji określonej partii materiałów pod względem jakości.

W przypadku, gdy Inżynier będzie przeprowadzał inspekcję wytwórni będą zachowane następujące warunki:

- a) Inżynier będzie miał zapewnioną współpracę i pomoc Wykonawcy oraz producenta materiałów w czasie przeprowadzania inspekcji,
- b) Inżynier będzie miał wolny dostęp, w dowolnym czasie, do tych części wytwórni, gdzie odbywa się produkcja materiałów przeznaczonych do realizacji Kontraktu.

2.4. Materiały nie odpowiadające wymaganiom.

Materiały, nie odpowiadające wymaganiom zostaną przez Wykonawcę wywiezione z terenu budowy, bądź złożone w miejscu wskazanym przez Inżyniera. Jeśli Inżynier zezwoli Wykonawcy na użycie tych materiałów do innych robót, niż te, dla których zostały zakupione, to koszt tych materiałów zostanie przewartościowany przez Inżyniera.

Każdy rodzaj robót, w którym znajdują się nie zbadane i nie zaakceptowane materiały, Wykonawca wykonuje na własne ryzyko, licząc się z jego nieprzyjęciem i niezapłaceniem.

2.5. Przechowywanie i składowanie materiałów.

Wykonawca, zapewni aby tymczasowo składowane materiały, do czasu gdy będą one potrzebne do robót, były zabezpieczone przed zanieczyszczeniem, zachowały swoją jakość i właściwość do robót i były dostępne do kontroli przez Inżyniera. Miejsca czasowego składowania będą zlokalizowane w obrębie terenu budowy w miejscach uzgodnionych z Inżynierem lub poza terenem budowy w miejscach zorganizowanych przez Wykonawcę.

2.6. Wariantowe stosowanie materiałów.

Jeśli Dokumentacja Projektowa lub ST przewidują możliwość wariantowego zastosowania rodzaju materiału w wykonywanych robotach, Wykonawca powiadomi Inżyniera o swoim zamiarze co najmniej 3 tygodnie przed użyciem materiału, albo w okresie dłuższym, jeśli będzie to wymagane dla badań prowadzonych przez Inżyniera. Wybrany i zaakceptowany rodzaj materiału nie może być później zmieniany bez zgody Inżyniera.

3. Sprzęt

Wykonawca jest zobowiązany do używania jedynie takiego sprzętu, który nie spowoduje niekorzystnego wpływu na jakość wykonywanych robót. Sprzęt używany do robót powinien być zgodny z ofertą Wykonawcy i powinien odpowiadać pod względem typów i ilości wskazaniom zawartym w ST, PZJ lub Projekcie Organizacji Robót, zaakceptowanym przez Inżyniera; w przypadku braku ustaleń w takich dokumentach sprzęt powinien być uzgodniony i zaakceptowany przez Inżyniera.

Liczba i wydajność sprzętu będzie gwarantować przeprowadzenie robót, zgodnie z zasadami określonymi w Dokumentacji Projektowej, ST i wskazaniach Inżyniera w terminie przewidzianym Kontraktem (Umową).

Sprzęt będący własnością Wykonawcy lub wynajęty do wykonania robót ma być utrzymywany w dobrym stanie i gotowości do pracy. Będzie on zgodny z normami ochrony środowiska i przepisami dotyczącymi jego użytkowania. Wykonawca dostarczy Inżynierowi kopie dokumentów potwierdzających dopuszczenie sprzętu do użytkowania, tam gdzie jest to wymagane przepisami.

Jeżeli Dokumentacja Projektowa lub ST przewidują możliwość wariantowego użycia sprzętu przy wykonywanych robotach, Wykonawca powiadomi Inżyniera o swoim zamiarze wyboru i uzyska jego akceptację przed użyciem sprzętu. Wybrany sprzęt, po akceptacji Inżyniera, nie może być później zmieniany bez jego zgody.

Jakiegokolwiek sprzęt, maszyny, urządzenia i narzędzia nie gwarantujące zachowania warunków Kontraktu, zostaną przez Inżyniera zdyskwalifikowane i nie dopuszczone do robót.

4. Transport

Wykonawca stosować się będzie do ustawowych ograniczeń obciążenia na oś przy transporcie materiałów (sprzętu) na i z terenu robót. Uzyska on wszelkie niezbędne zezwolenia od władz, co do przewozu nietypowych ładunków i w sposób ciągły będzie o każdym takim przewozie powiadamiał Inżyniera.

Wykonawca jest zobowiązany do stosowania jedynie takich środków transportu, które nie wpłyną niekorzystnie na jakość wykonywanych robót i właściwości przewożonych materiałów.

Liczba środków transportu będzie zapewniać prowadzenie robót zgodnie z zasadami określonymi w Dokumentacji Projektowej, ST i wskazaniach Inżyniera, w terminie przewidzianym Kontraktem.

Środki transportu nie odpowiadające warunkom dopuszczalnych obciążeń na osie mogą być użyte przez Wykonawcę pod warunkiem przywrócenia do stanu pierwotnego użytkowanych odcinków dróg publicznych na koszt Wykonawcy.

Wykonawca będzie usuwać na bieżąco, na własny koszt, wszelkie zanieczyszczenia spowodowane jego pojazdami na drogach publicznych oraz dojazdach do terenu budowy.

5. Wykonanie robót

5.1. Ogólne zasady wykonywania robót.

Wykonawca jest odpowiedzialny za prowadzenie robót zgodnie z Kontraktem, oraz za jakość zastosowanych materiałów i wykonywanych robót, za ich zgodność z Dokumentacją Projektową, wymaganiami ST, PZJ, Projektu Organizacji Robót oraz poleceniami Inżyniera.

Wykonawca ponosi odpowiedzialność za dokładne wytyczenie w planie i wyznaczenie wysokości wszystkich elementów robót zgodnie z wymiarami i rzędnymi określonymi w Dokumentacji Projektowej lub przekazanymi na piśmie przez Inżyniera.

Następstwa jakiegokolwiek błędu spowodowanego przez Wykonawcę w wytyczeniu i wyznaczaniu Robót zostaną, jeśli wymagać tego będzie Inżynier, poprawione przez Wykonawcę na własny koszt.

Sprawdzenie wytyczenia robót lub wyznaczenia wysokości przez Inżyniera nie zwalnia Wykonawcy od odpowiedzialności za ich dokładność.

Decyzje Inżyniera dotyczące akceptacji lub odrzucenia materiałów i elementów Robót będą oparte na wymaganiach sformułowanych w Kontrakcie, Dokumentacji Projektowej i w ST, a także w normach i wytycznych. Przy podejmowaniu decyzji Inżynier uwzględni wyniki badań materiałów i robót, rozrzuty normalnie występujące przy produkcji i przy badaniach materiałów, doświadczenia z przeszłości, wyniki badań naukowych oraz inne czynniki wpływające na rozważaną kwestię.

Polecenia Inżyniera będą wykonywane nie później niż w czasie przez niego wyznaczonym, po ich otrzymaniu przez Wykonawcę, pod groźbą zatrzymania robót. Skutki finansowe z tego tytułu ponosi Wykonawca.

6. Kontrola jakości robót

6.1. Program Zapewnienia Jakości (PZJ).

Do obowiązków Wykonawcy należy opracować i przedstawić do aprobaty Inżyniera Programu Zapewnienia Jakości, w którym przedstawi on zamierzony sposób wykonywania robót, możliwości techniczne, kadrowe i organizacyjne gwarantujące wykonanie robót zgodnie z Dokumentacją Projektową, ST oraz poleceniami i ustaleniami przekazanymi przez Inżyniera.

Program Zapewnienia Jakości będzie zawierać:

a) część ogólną opisującą:

- organizację wykonania robót, w tym terminy i sposób prowadzenia robót,
- organizację ruchu na budowie wraz z oznakowaniem robót,
- bhp,
- wykaz zespołów roboczych, ich kwalifikacje i przygotowanie praktyczne,
- wykaz osób odpowiedzialnych za jakość i terminowość wykonania poszczególnych elementów robót,
- system (sposób i procedurę) proponowanej kontroli i sterowania jakością wykonywanych robót,
- wyposażenie w sprzęt i urządzenia do pomiarów i kontroli (opis Laboratorium własnego lub laboratorium, któremu Wykonawca zamierza zlecić prowadzenie badań),
- sposób oraz formę gromadzenia wyników badań laboratoryjnych, zapis pomiarów, nastaw mechanizmów sterujących a także wyciąganych wniosków i zastosowanych korekt w procesie technologicznym, proponowany sposób i formę przekazywania tych informacji Inżynierowi;

b) część szczegółową opisującą dla każdego asortymentu robót:

- wykaz maszyn i urządzeń stosowanych na budowie z ich parametrami technicznymi oraz wyposażeniem w mechanizmy do sterowania i urządzenia pomiarowo-kontrolne,
- rodzaje i ilość środków transportu oraz urządzeń do magazynowania i załadunku materiałów, spoiw, lepiszczy, kruszyw itp.,
- sposób zabezpieczenia i ochrony ładunków przed utratą ich właściwości w czasie transportu,
- sposób i procedurę pomiarów i badań (rodzaj i częstotliwość, pobieranie próbek, legalizacja i sprawdzanie urządzeń, itp.) prowadzonych podczas dostaw materiałów, wytwarzania mieszanek i wykonywania poszczególnych elementów robót,
- sposób postępowania z materiałami i robotami nie odpowiadającymi wymaganiom.

6.2. Zasady kontroli jakości robót.

Celem kontroli robót będzie takie sterowanie ich przygotowaniem i wykonaniem, aby osiągnąć założoną jakość robót.

Wykonawca jest odpowiedzialny za pełną kontrolę jakości robót i materiałów. Wykonawca zapewni odpowiedni system kontroli, włączając personel, laboratorium, sprzęt, zaopatrzenie i wszystkie urządzenia niezbędne do pobierania próbek i badań materiałów oraz robót.

Wykonawca będzie przeprowadzać pomiary i badania materiałów oraz robót z częstotliwością zapewniającą stwierdzenie, że roboty wykonano zgodnie z wymaganiami zawartymi w Dokumentacji Projektowej i ST.

Minimalne wymagania, co do zakresu badań i ich częstotliwość są określone w ST, normach i wytycznych. W przypadku, gdy nie zostały one tam określone, Inżynier ustali, jaki zakres kontroli jest konieczny, aby zapewnić wykonanie robót zgodnie z Kontraktem.

Inżynier będzie mieć nieograniczony dostęp do pomieszczeń laboratoryjnych, w celu ich inspekcji.

Inżynier będzie przekazywać Wykonawcy pisemne informacje o jakichkolwiek niedociągnięciach dotyczących urządzeń laboratoryjnych, sprzętu, zaopatrzenia laboratorium, pracy personelu lub metod badawczych. Jeżeli niedociągnięcia te będą tak poważne, że mogą wpłynąć ujemnie na wyniki badań, Inżynier natychmiast wstrzyma użycie do robót badanych materiałów i dopuści je do użycia dopiero wtedy, gdy niedociągnięcia w pracy Laboratorium Wykonawcy zostaną usunięte i stwierdzona zostanie odpowiednia jakość tych materiałów.

Wszystkie koszty związane z organizowaniem i prowadzeniem badań materiałów ponosi Wykonawca.

6.3. Pobieranie próbek.

Próbki będą pobierane losowo. Zaleca się stosowanie statystycznych metod pobierania próbek, opartych na zasadzie, że wszystkie jednostkowe elementy produkcji mogą być z jednakowym prawdopodobieństwem wytypowane do badań.

Inżynier (Kierownik Projektu) będzie mieć zapewnioną możliwość udziału w pobieraniu próbek.

Na zlecenie Inżyniera Wykonawca będzie przeprowadzać dodatkowe badania tych materiałów, które budzą wątpliwości, co do jakości, o ile kwestionowane materiały nie zostaną przez Wykonawcę usunięte lub ulepszone z własnej woli. Koszty tych dodatkowych badań pokrywa Wykonawca tylko w przypadku stwierdzenia usterek; w przeciwnym przypadku koszty te pokrywa Zamawiający.

Pojemniki do pobierania próbek będą dostarczone przez Wykonawcę i zatwierdzone przez Inżyniera. Próbki dostarczone przez Wykonawcę do badań wykonywanych przez Inżyniera będą odpowiednio opisane i oznakowane, w sposób zaakceptowany przez Inżyniera.

6.4. Badania i pomiary.

Wszystkie badania i pomiary będą przeprowadzone zgodnie z wymaganiami norm. W przypadku, gdy normy nie obejmują jakiegokolwiek badania wymaganego w ST, stosować można wytyczne krajowe, albo inne procedury, zaakceptowane przez Inżyniera.

Przed przystąpieniem do pomiarów lub badań, Wykonawca powiadomi Inżyniera o rodzaju, miejscu i terminie pomiaru lub badania. Po wykonaniu pomiaru lub badania, Wykonawca przedstawi na piśmie ich wyniki do akceptacji Inżyniera.

6.5. Raporty z badań.

Wykonawca będzie przekazywać Inżynierowi kopie raportów z wynikami badań jak najszybciej, nie później jednak niż w terminie określonym w Programie Zapewnienia Jakości. Wyniki badań (kopie) będą przekazywane Inżynierowi na formularzach według dostarczonego przez niego wzoru lub innych, przez niego zaakceptowanych.

6.6. Badania prowadzone przez Inżyniera (Kierownika Projektu).

Dla celów kontroli jakości i zatwierdzenia, Inżynier uprawniony jest do dokonywania kontroli, pobierania próbek i badania materiałów u źródła ich wytwarzania, i zapewniona mu będzie wszelkapotrzebna do tego pomoc ze strony Wykonawcy i producenta materiałów.

Inżynier, po przedniej weryfikacji systemu kontroli robót prowadzonego przez Wykonawcę, będzie oceniać zgodność materiałów i robót z wymaganiami ST na podstawie wyników badań dostarczonych przez Wykonawcę.

Inżynier może pobierać próbki materiałów i prowadzić badania niezależnie od Wykonawcy, na swój koszt. Jeżeli wyniki tych badań wykażą, że raporty Wykonawcy są niewiarygodne, to Inżynier poleci Wykonawcy lub zleci niezależnemu laboratorium przeprowadzenie powtórnych lub dodatkowych badań, albo oprze się wyłącznie na własnych badaniach przy ocenie zgodności materiałów i robót z Dokumentacją Projektową i ST. W takim przypadku całkowite koszty powtórnych lub dodatkowych badań i pobierania próbek poniesione zostaną przez Wykonawcę.

6.7. Certyfikaty i deklaracje.

Inżynier może dopuścić do użycia tylko te materiały, które posiadają:

1. certyfikat na znak bezpieczeństwa, wykazujący że zapewniono zgodność z kryteriami technicznymi określonymi na podstawie Polskich Norm, Aprobatach Technicznych oraz właściwych przepisów i dokumentów technicznych,
2. deklarację zgodności lub certyfikat zgodności z: Polską Normą lub Aprobata Techniczną, w przypadku wyrobów, dla których nie ustanowiono Polskiej Normy, jeżeli nie są objęte certyfikacją określoną w pkt. 1. i które spełniają wymogi Specyfikacji Technicznej.

W przypadku materiałów, dla których w/w dokumenty są wymagane przez ST, każda partia dostarczona do robót będzie posiadać te dokumenty, określające w sposób jednoznaczny jej cechy.

Produkty przemysłowe muszą posiadać w/w dokumenty wydane przez producenta, a w razie potrzeby poparte wynikami badań wykonanych przez niego. Kopie wyników tych badań będą dostarczone przez Wykonawcę Inżynierowi. Jakiegokolwiek materiały, które nie spełniają tych wymagań będą odrzucone.

6.8. Dokumenty budowy.

(1) Dziennik Budowy

Dziennik Budowy jest wymaganym dokumentem prawnym obowiązującym Zamawiającego i Wykonawcę w okresie od przekazania Wykonawcy terenu budowy do końca okresu gwarancyjnego. Odpowiedzialność za prowadzenie Dziennika Budowy zgodnie z obowiązującymi przepisami spoczywa na Wykonawcy. Zapisy w Dzienniku Budowy będą dokonywane na bieżąco i będą dotyczyć przebiegu robót, stanu bezpieczeństwa ludzi i mienia oraz technicznej i gospodarczej strony budowy.

Każdy zapis w Dzienniku Budowy będzie opatrzone datą jego dokonania, podpisem osoby, która dokonała zapisu, z podaniem jej imienia i nazwiska oraz stanowiska służbowego. Zapisy będą czytelne, dokonane trwałą techniką, w porządku chronologicznym, bezpośrednio jeden pod drugim, bez przerw.

Załączone do Dziennika Budowy protokoły i inne dokumenty będą oznaczone kolejnym numerem załącznika i opatrzone datą i podpisem Wykonawcy i Inżyniera.

Do Dziennika Budowy należy wpisywać w szczególności:

- datę przekazania Wykonawcy terenu budowy,
- datę przekazania przez Zamawiającego Dokumentacji Projektowej,
- uzgodnienie przez Inżyniera Programu Zapewnienia Jakości i Harmonogramów robót,
- terminy rozpoczęcia i zakończenia poszczególnych elementów robót,
- przebieg robót, trudności i przeszkody w ich prowadzeniu, okresy i przyczyny przerw w robotach,
- uwagi i polecenia Inżyniera,
- daty zarządzenia wstrzymania robót, z podaniem powodu,
- zgłoszenia i daty odbiorów robót zanikających i ulegających zakryciu, częściowych i ostatecznych odbiorów robót,
- wyjaśnienia, uwagi i propozycje Wykonawcy,
- stan pogody i temperaturę powietrza w okresie wykonywania robót podlegających ograniczeniom lub wymaganiom szczególnym w związku z warunkami klimatycznymi,
- zgodność rzeczywistych warunków geotechnicznych z ich opisem w Dokumentacji Projektowej,
- dane dotyczące czynności geodezyjnych (pomiarowych) dokonywanych przed i w trakcie wykonywania robót,
- dane dotyczące sposobu wykonywania zabezpieczenia robót,
- dane dotyczące jakości materiałów, pobierania próbek oraz wyniki przeprowadzonych badań z podaniem, kto je przeprowadzał,
- wyniki prób poszczególnych elementów budowli z podaniem, kto je przeprowadzał,
- inne istotne informacje o przebiegu robót.

Propozycje, uwagi i wyjaśnienia Wykonawcy, wpisane do Dziennika Budowy będą przedłożone Inżynierowi do ustosunkowania się.

Decyzje Inżyniera wpisane do Dziennika Budowy Wykonawca podpisuje z zaznaczeniem ich przyjęcia lub zajęciem stanowiska.

Wpis projektanta do Dziennika Budowy obliuguje Inżyniera do ustosunkowania się. Projektant nie jest jednak stroną Kontraktu i nie ma uprawnień do wydawania poleceń Wykonawcy robót.

(2) Rejestr Obmiarów.

Rejestr Obmiarów stanowi dokument pozwalający na rozliczenie faktycznego postępu każdego z elementów robót. Obmiary wykonanych robót przeprowadza się w sposób ciągły w jednostkach przyjętych w Przedmiarze robót i wpisuje do Rejestru Obmiarów.

(3) Dokumenty laboratoryjne.

Dzienniki laboratoryjne, deklaracje zgodności lub certyfikaty zgodności materiałów, orzeczenia o jakości materiałów, recepty robocze i kontrolne wyniki badań Wykonawcy będą gromadzone w formie uzgodnionej w programie zapewnienia jakości. Dokumenty te stanowią załączniki do odbioru robót. Winny być udostępnione na każde życzenie Inżyniera.

(4) Pozostałe dokumenty budowy.

Do dokumentów budowy zalicza się, oprócz wymienionych w pkt (1)-(3) następujące dokumenty:

- a) pozwolenie na realizację zadania budowlanego,
- b) protokoły przekazania terenu budowy,
- c) umowy cywilno-prawne z osobami trzecimi i inne umowy cywilno-prawne,
- d) protokoły odbioru robót,
- e) protokoły z porad i ustaleń,
- f) korespondencję na budowie.

(5) Przechowywanie dokumentów budowy.

Dokumenty budowy będą przechowywane na terenie budowy w miejscu odpowiednio zabezpieczonym.

Zaginięcie któregośkolwiek z dokumentów budowy spowoduje jego natychmiastowe odtworzenie w formie przewidzianej prawem.

Wszelkie dokumenty budowy będą zawsze dostępne dla Inżyniera i przedstawiane do wglądu na życzenie Zamawiającego.

7. Obmiar robót

7.1. Ogólne zasady obmiaru robót.

Obmiar robót będzie określać faktyczny zakres wykonywanych robót zgodnie z Dokumentacją Projektową i ST, w jednostkach ustalonych w Kosztorysie.

Obmiaru robót dokonuje Wykonawca po pisemnym powiadomieniu Inżyniera o zakresie obmierzanych robót i terminie obmiaru, co najmniej na 3 dni przed tym terminem.

Wyniki obmiaru będą wpisane do Rejestru Obmiarów.

Jakikolwiek błąd lub przeoczenie (opuszczenie) w ilościach podanych w Przedmiarze Robót lub gdzie indziej w Specyfikacjach Technicznych nie zwalnia Wykonawcy od obowiązku ukończenia wszystkich robót. Błędne dane zostaną poprawione wg instrukcji Inżyniera na piśmie.

Obmiar gotowych robót będzie przeprowadzony z częstością wymaganą do celu miesięcznej płatności na rzecz Wykonawcy lub w innym czasie określonym w Kontrakcie lub oczekiwanym przez Wykonawcę i Inżyniera.

7.2. Zasady określania ilości robót i materiałów.

Długości i odległości pomiędzy wyszczególnionymi punktami skrajnymi będą obmierzone poziomo wzdłuż linii osiowej netto pomiędzy mierzonymi punktami. Do długości netto nie wlicza się zakładów technologicznych.

Jeśli Specyfikacje Techniczne właściwe dla danych robót nie wymagają tego inaczej, objętości będą wyliczone w m³ jako długość pomnożona przez średni przekrój. Ilości, które mają być obmierzone wagowo, będą ważone w tonach lub kilogramach zgodnie z wymaganiami Specyfikacji Technicznych.

7.3. Urządzenia i sprzęt pomiarowy.

Wszystkie urządzenia i sprzęt pomiarowy, stosowany w czasie obmiaru robót będą zaakceptowane przez Inżyniera.

Urządzenia i sprzęt pomiarowy zostaną dostarczone przez Wykonawcę. Jeżeli urządzenia te lub sprzęt wymagają badań atestujących to Wykonawca będzie posiadać ważne świadectwa legalizacji.

Wszystkie urządzenia pomiarowe będą przez Wykonawcę utrzymywane w dobrym stanie, w całym okresie trwania robót.

7.4. Wagi i zasady ważenia.

Wykonawca dostarczy i zainstaluje urządzenia wagowe odpowiadające odnośnym wymaganiom Specyfikacji Technicznych. Będzie utrzymywać to wyposażenie zapewniając w sposób ciągły zachowanie dokładności wg norm zatwierdzonych przez Inżyniera.

7.5. Czas przeprowadzenia obmiaru.

Obmiary będą przeprowadzone przed częściowym lub ostatecznym odbiorem odcinków robót, a także w przypadku występowania dłuższej przerwy w robotach.

Obmiar robót zanikających przeprowadza się w czasie ich wykonywania.

Obmiar robót podlegających zakryciu przeprowadza się przed ich zakryciem.

Roboty pomiarowe do obmiaru oraz nieodzowne obliczenia będą wykonane w sposób zrozumiały i jednoznaczny.

Wymiary skomplikowanych powierzchni lub objętości będą uzupełnione odpowiednimi szkicami umieszczonymi na karcie Rejestru Obmiarów. W razie braku miejsca szkice mogą być dołączone w formie oddzielnego załącznika do Rejestru Obmiarów, którego wzór zostanie uzgodniony z Inżynierem.

8. Odbiór robót

W zależności od ustaleń odpowiednich ST, Roboty podlegają następującym etapom odbioru:

- a) odbiorowi robót zanikających i ulegających zakryciu,
- b) odbiorowi częściowemu,
- c) odbiorowi ostatecznemu,
- d) odbiorowi pogwarancyjnemu.

8.1. Odbiór robót zanikających i ulegających zakryciu.

Odbiór robót zanikających i ulegających zakryciu polega na finalnej ocenie ilości i jakości wykonywanych robót, które w dalszym procesie realizacji ulegną zakryciu.

Odbiór robót zanikających i ulegających zakryciu będzie dokonany w czasie umożliwiającym wykonanie ewentualnych korekt i poprawek bez hamowania ogólnego postępu robót.

Odbioru robót dokonuje Inżynier (Kierownik Projektu).

Gotowość danej części robót do odbioru zgłasza Wykonawca wpisem do Dziennika Budowy i jednoczesnym powiadomieniem Inżyniera. Odbiór będzie przeprowadzony niezwłocznie, nie później jednak niż w ciągu 3 dni od daty zgłoszenia wpisem do Dziennika Budowy i powiadomienia o tym fakcie Inżyniera.

Jakość i ilość Robót ulegających zakryciu ocenia Inżynier na podstawie dokumentów zawierających komplet wyników badań laboratoryjnych i w oparciu o przeprowadzone pomiary, w konfrontacji z Dokumentacją Projektową, ST i uprzednimi ustaleniami.

8.2. Odbiór częściowy.

Odbiór częściowy polega na ocenie ilości i jakości wykonanych części Robót. Odbioru częściowego Robót dokonuje się wg zasad jak przy odbiorze ostatecznym Robót. Odbioru Robót dokonuje Inżynier.

8.3. Odbiór ostateczny robót.

Odbiór ostateczny polega na finalnej ocenie rzeczywistego wykonania robót w odniesieniu do ich ilości, jakości i wartości.

Całkowite zakończenie robót oraz gotowość do odbioru ostatecznego będzie stwierdzona przez Wykonawcę wpisem do Dziennika Budowy z bezzwłocznym powiadomieniem na piśmie o tym fakcie Inżyniera.

Odbiór ostateczny robót nastąpi w terminie ustalonym w Dokumentach Kontraktowych, licząc od dnia potwierdzenia przez Inżyniera zakończenia robót i przyjęcia dokumentów, o których mowa w punkcie 8.3.1.

Odbioru ostatecznego robót dokona komisja wyznaczona przez Zamawiającego w obecności Inżyniera i Wykonawcy. Komisja odbierająca roboty dokona ich oceny jakościowej na podstawie przedłożonych dokumentów, wyników badań i pomiarów, ocenie wizualnej oraz zgodności wykonania robót z Dokumentacją Projektową i ST.

W toku odbioru ostatecznego robót komisja zapozna się z realizacją ustaleń przyjętych w trakcie odbiorów robót zanikających i ulegających zakryciu, zwłaszcza w zakresie wykonania robót uzupełniających i robót poprawkowych. W przypadkach niewykonania wyznaczonych robót poprawkowych lub robót uzupełniających w warstwie ścieralnej lub robotach wykończeniowych, komisja przerwie swoje czynności i ustala nowy termin odbioru ostatecznego.

W przypadku stwierdzenia przez Komisję, że jakość wykonywanych robót w poszczególnych asortymentach nieznacznie odbiega od wymaganej Dokumentacją Projektową i ST z uwzględnieniem tolerancji i nie ma większego wpływu na cechy eksploatacyjne obiektu i bezpieczeństwo ruchu, Komisja dokona potrąceń, oceniając pomniejszoną wartość wykonywanych robót w stosunku do wymagań przyjętych w Dokumentach Kontraktowych.

8.3. 1. Dokumenty do odbioru ostatecznego.

Podstawowym dokumentem do dokonania odbioru ostatecznego robót jest Protokół Odbioru Ostatecznego robót sporządzony wg wzoru ustalonego przez Zamawiającego.

Do odbioru ostatecznego Wykonawca jest zobowiązany przygotować następujące dokumenty:

1. Dokumentację Projektową podstawową z naniesionymi zmianami oraz dodatkową, jeśli została sporządzona w trakcie realizacji Kontraktu.
2. Specyfikacje Techniczne (podstawowe z Kontraktu i ew. uzupełniające lub zamienne).
3. Recepty i ustalenia technologiczne.
4. Dzienniki Budowy i Rejestry Obmiarów (oryginały).
5. Wyniki pomiarów kontrolnych oraz badań i oznaczeń laboratoryjnych, zgodnie z ST i PZJ.
6. Deklaracje zgodności lub certyfikaty zgodności wbudowanych materiałów zgodnie z ST i PZJ.
7. Opinię technologiczną sporządzoną na podstawie wszystkich wyników badań i pomiarów załączonych do dokumentów odbioru, wykonanych zgodnie z ST i PZJ.
8. Rysunki (dokumentacje) na wykonanie robót towarzyszących (np. na przełożenie linii telefonicznej, energetycznej, oświetlenia itp.) oraz protokoły odbioru i przekazania tych robót właścicielom urządzeń.
9. Geodezyjną inwentaryzację powykonawczą robót i sieci uzbrojenia terenu.
10. Kopię mapy zasadniczej powstałej w wyniku geodezyjnej inwentaryzacji powykonawczej.

W przypadku, gdy wg Komisji, roboty pod względem przygotowania dokumentacyjnego nie będą gotowe do odbioru ostatecznego, Komisja w porozumieniu z Wykonawcą wyznaczy ponowny termin odbioru ostatecznego robót.

Wszystkie zarządzone przez Komisję roboty poprawkowe lub uzupełniające będą zestawione wg wzoru ustalonego przez Zamawiającego.

Termin wykonania robót poprawkowych i robót uzupełniających wyznaczy Komisja.

8.4. Odbiór pogwarancyjny.

Odbiór pogwarancyjny polega na ocenie wykonanych robót związanych z usunięciem wad stwierdzonych przy odbiorze ostatecznym i zaistniałych w okresie gwarancyjnym.

Odbiór pogwarancyjny będzie dokonany na podstawie oceny wizualnej obiektu z uwzględnieniem zasad opisanych w punkcie 8.3. „Odbiór ostateczny robót”.

9. Podstawa płatności

9.1 Ustalenia ogólne.

Podstawą płatności jest cena jednostkowa skalkulowana przez Wykonawcę za jednostkę obmiarową ustaloną dla danej pozycji Kosztorysu.

Dla pozycji kosztorysowych wycenionych ryczałtowo podstawą płatności jest wartość (kwota) podana przez Wykonawcę w danej pozycji przedmiaru robót.

Cena jednostkowa lub kwota ryczałtowa pozycji przedmiarowej będzie uwzględniać wszystkie czynności, wymagania i badania składające się na jej wykonanie, określone dla tej roboty w Specyfikacji Technicznej i w Dokumentacji Projektowej.

Ceny jednostkowe lub kwoty ryczałtowe robót będą obejmować:

- robociznę bezpośrednią wraz z towarzyszącymi kosztami,
- wartość zużytych materiałów wraz z kosztami zakupu, magazynowania, ewentualnych ubytków i transportu na teren budowy
- wartość pracy sprzętu wraz z towarzyszącymi kosztami,
- koszty pośrednie, zysk kalkulacyjny i ryzyko, ubezpieczenie budowy,
- podatki obliczane zgodnie z obowiązującymi przepisami,

Do cen jednostkowych nie należy wliczać podatku VAT.

9.2 Warunki Kontraktu i Wymagania Ogólne Specyfikacji Technicznej D.M.00.00.00.

Koszt dostosowania się do wymagań Warunków Kontraktu i Wymagań Ogólnych zawartych w Specyfikacji Technicznej D.M.00.00.00 obejmuje wszystkie warunki określone w w/w dokumentach, a nie wyszczególnione w kosztorysie.

9.3 Roboty nieprzewidziane.

Roboty nieprzewidziane są to roboty, których nie można było przewidzieć na etapie projektowania oraz takie, które wyniknęły w trakcie realizacji robót.

Rozliczenie rezerwy nastąpi po zakończeniu zadania, na podstawie Protokołu Konieczności sporządzonego przez Wykonawcę i Inspektora Nadzoru (Inżyniera – Kierownika Projektu) oraz Zatwierdzonego przez Zamawiającego. Protokół Konieczności winien być zatwierdzony przed wykonaniem robót i sporządzony w oparciu o ceny jednostkowe z Kosztorysu ofertowego lub na podstawie kalkulacji w przypadku robót, na które nie ma cen jednostkowych. Roboty te będą wycenione w oparciu o wykaz stawek i narzutów załączony do Oferty.

Zamawiający zapłaci Wykonawcy za faktycznie wykonane roboty z rezerwy na roboty nieprzewidziane.

10. Przepisy związane

1. Ustawa z dnia 7 lipca 1994 - Prawo budowlane (Dz.U Nr 89 z 25.08.1994r, poz. 414 z późniejszymi zmianami).
2. Rozporządzenie MGPIB z 21.02.1995r (Dz.U Nr 25, poz. 133 z dnia 13 marca 1995r)
3. Ustawa z dnia 17 maja 1989 roku - Prawo geodezyjne i kartograficzne (Dz. U. Nr 30, poz. 163 z późniejszymi zmianami).
4. Warunki Kontraktu (Umowy).
5. Dane Kontraktowe.

D.01.01.01 GEODEZYJNA OBSŁUGA BUDOWY

1. Wstęp

1.1. Przedmiot ST.

Przedmiotem niniejszej Specyfikacji Technicznej są wymagania dotyczące wykonania i odbioru robót związanych z geodezyjną obsługą *Przebudową drogi gminnej na terenie gm. Łęczycza*.

1.2. Zakres stosowania ST.

Specyfikacja Techniczna jest dokumentem przetargowym i kontraktowym przy zleceniu i realizacji zadania określonego w punkcie 1.1.

1.3. Ewidencja i pomiary.

Ewidencja obejmuje sporządzenie niezbędnych pomiarów powykonawczych.

1.4. Określenia podstawowe.

1.4.1. Punkty główne trasy - punkty załamania osi trasy, punkty kierunkowe oraz początkowy i końcowy punkt trasy.

1.4.2. Pozostałe określenia podstawowe są zgodne z obowiązującymi, odpowiednimi polskimi normami i z definicjami podanymi w ST D.M.00.00.00 „Wymagania ogólne” pkt 1.4.

1.5. Ogólne wymagania dotyczące robót.

Ogólne wymagania dotyczące robót podano w ST D.M.00.00.00 „Wymagania ogólne” pkt 1.5.

2. Materiały

2.1. Ogólne wymagania dotyczące materiałów.

Ogólne wymagania dotyczące materiałów, podano w ST D.M.00.00.00 „Wymagania ogólne” pkt 2.

2.2. Rodzaje materiałów.

Do stabilizacji, wyznaczenia osi trasy i punktów wysokościowych należy stosować pale i paliki drewniane średnicy od 0,05 do 0,08m i długości około 0,30m, a dla punktów utrwalanych w istniejącej nawierzchni bolce stalowe średnicy 5mm i długości od 0,04 do 0,05m. „Świadki” powinny mieć długość około 0,50m i przekrój prostokątny.

3. Sprzęt

3.1. Ogólne wymagania dotyczące sprzętu.

Ogólne wymagania dotyczące sprzętu podano w ST D.M.00.00.00 „Wymagania ogólne” pkt 3.

3.2. Sprzęt pomiarowy.

Do odtworzenia i wyznaczenia punktów obiektu należy stosować następujący sprzęt:

- teodolity lub tachimetry,
- niwelatory,
- tyczki,
- łąty,
- taśmy stalowe, szpilki.

Sprzęt stosowany do pomiarów powinien gwarantować uzyskanie wymaganej dokładności pomiaru.

4. Transport

4.1. Ogólne wymagania dotyczące transportu.

Ogólne wymagania dotyczące transportu podano w ST D.M.00.00.00 „Wymagania ogólne” pkt 4.

Sprzęt i materiały można przewozić dowolnymi środkami transportu.

5. Wykonanie robót

5.1. Ogólne zasady wykonania robót.

Ogólne zasady wykonania robót podano w ST D.M.00.00.00 „Wymagania ogólne” pkt 5.

5.2. Zasady wykonywania prac pomiarowych.

Prace pomiarowe powinny być wykonane zgodnie z obowiązującymi Instrukcjami GUGiK.

Przed przystąpieniem do robót Wykonawca powinien przejąć od Zamawiającego dane zawierające lokalizację stałego punktu wysokościowego (Reper Roboczy).

W oparciu o materiały dostarczone przez Zamawiającego, Wykonawca powinien przeprowadzić obliczenia i pomiary geodezyjne niezbędne do szczegółowego wytyczenia robót.

Prace pomiarowe powinny być wykonane przez osoby posiadające odpowiednie kwalifikacje i uprawnienia.

Wykonawca powinien sprawdzić czy rzędne terenu określone w Dokumentacji Projektowej są zgodne z rzeczywistymi rzędnymi terenu.

Jeżeli Wykonawca stwierdzi, że rzeczywiste rzedne terenu istotnie różnią się od rzednych określonych w Dokumentacji Projektowej, to powinien powiadomić o tym Inżyniera. Ukształtowanie terenu w takim rejonie nie powinno być zmieniane przed podjęciem odpowiedniej decyzji przez Inżyniera. Wszystkie roboty dodatkowe, wynikające z różnic rzednych terenu podanych w Dokumentacji Projektowej i rzednych rzeczywistych, akceptowane przez Inżyniera, zostaną wykonane na koszt Zamawiającego.

Zaniechanie powiadomienia Inżyniera oznacza, że roboty dodatkowe w takim przypadku obciążą Wykonawcę. Wszystkie roboty, które bazują na pomiarach Wykonawcy, nie mogą być rozpoczęte przed zaakceptowaniem wyników pomiarów przez Inżyniera.

Punkty wierzchołkowe, punkty główne trasy i punkty pośrednie osi trasy muszą być zaopatrzone w oznaczenia określające w sposób wyraźny i jednoznaczny charakterystykę i położenie tych punktów. Forma i wzór tych oznaczeń powinny być zaakceptowane przez Inżyniera.

Wykonawca jest odpowiedzialny za ochronę wszystkich punktów pomiarowych i ich oznaczeń w czasie trwania robót.

Jeżeli znaki pomiarowe przekazane przez Zamawiającego zostaną zniszczone przez Wykonawcę świadomie lub wskutek zaniedbania, a ich odtworzenie jest konieczne do dalszego prowadzenia robót, to zostaną one odtworzone na koszt Wykonawcy.

Wszystkie pozostałe prace pomiarowe konieczne dla prawidłowej realizacji robót należą do obowiązków Wykonawcy.

5.2.1 Wyznaczenie obiektu.

Tyczenie punktów głównych, osi i krawędzi należy wykonać zgodnie z Dokumentacją Projektową. Wyznaczone punkty nie powinny być przesunięte więcej niż o 3cm w stosunku do projektowanych, a rzedne punktów należy wykonać z dokładnością do 1cm w stosunku do projektowanych rzednych.

5.2.2 Wyznaczenie przekrojów poprzecznych.

Wykonawca wyznaczy i wykona pomiary niwelacyjne każdego przekroju poprzecznego z lokalizacją punktów pomiarowych w osi drogi i na krawędziach maksymalnie co 15m, a jeśli to będzie konieczne ilość punktów zagęścić, aby uzyskać pożądaną dokładność odwzorowania terenu.

6. Kontrola jakości robót

6.1. Ogólne zasady kontroli jakości robót.

Ogólne zasady kontroli jakości robót podano w ST D.M.00.00.00 „Wymagania ogólne” pkt 6.

6.2. Kontrola jakości prac pomiarowych.

Kontrolę jakości prac pomiarowych związanych z odtworzeniem trasy i punktów wysokościowych należy prowadzić według ogólnych zasad określonych w instrukcjach i wytycznych GUGiK zgodnie z wymaganiami podanymi w odpowiednich punktach niniejszej ST. - tyczenie drogi, budowa chodników, zjazdów oraz zatok autobusowych, postojowych wraz z poszerzeniem jezdni i przebudowywanych skrzyżowań należy sprawdzać na wszystkich załamaniach pionowych i krzywiznach w poziomie.

7. Obmiar robót

7.1. Ogólne zasady obmiaru robót.

Ogólne zasady obmiaru robót podano w ST D.M.00.00.00 „Wymagania ogólne” pkt 7.

7.2. Jednostka obmiarowa.

Jednostką obmiaru robót związaną z wyznaczeniem drogi, chodników, zjazdów i zatok autobusowych, elementów odwodnienia i oświetlenia w terenie jest 1,0km.

Obmiar przeprowadzony w terenie nie powinien obejmować jakichkolwiek dodatkowo wykonanych prac, nie zaakceptowanych przez Inżyniera.

8. Odbiór robót

8.1. Ogólne zasady odbioru robót.

Ogólne zasady odbioru robót podano w ST D.M.00.00.00 „Wymagania ogólne” pkt 8.

8.2. Sposób odbioru robót.

Odbioru dokonuje Inżynier po sprawdzeniu prawidłowości wykonania robót, na podstawie szkiców, dzienników i pomiarów geodezyjnych lub protokołów z kontroli geodezyjnej, które przedkłada Inżynierowi Wykonawca.

9. Podstawa płatności

9.1. Ogólne ustalenia dotyczące podstawy płatności.

Ogólne ustalenia dotyczące podstawy płatności podano w ST D.M.00.00.00 „Wymagania ogólne” pkt 9.

9.2. Cena za geodezyjną obsługę budowy.

Cena jednostkowa obejmuje:

Wykonanie wszystkich niezbędnych czynności określonych w niniejszej ST na podstawie szkiców i dzienników pomiarów geodezyjnych oraz protokołów kontroli zgodnie z zasadami określonymi w ST DM.00.00.00. „Wymagania Ogólne”.

W cenę należy w kalkulować koszty związane z:

- sprawdzeniem i wyznaczeniem punktów głównych drogi, chodników, zjazdów, zatok autobusowych, postojowych, elementów odwodnienia i oświetlenia oraz przebudowywanego
- skrzyżowania przekrojów poprzecznych i punktów wysokościowych,
- uzupełnienie robót dodatkowymi punktami i wykonywanie pomiarów w miarę postępu robót zgodnie z Dokumentacją Projektową,
- wyznaczenie punktów charakterystycznych,
- wyznaczenie łuków, krzywych przejściowych
- zastabilizowanie punktów w sposób trwały, ochrona ich przed zniszczeniem i oznakowanie ułatwiające odzyskanie i ewentualne odtworzenie,
- ewentualna regulacja wysokościowa (odtworzenie) punktów głównych trasy,
- prowadzenie dokumentacji geodezyjnej,
- wykonanie map geodezyjnych powykonawczych z naniesieniem do państwowych zasobów geodezyjnych,
- zakup potrzebnych materiałów do pomiarów bieżących i zastabilizowanie punktów geodezyjnych po zakończeniu robót,
- odtworzenie granic pasa drogowego – wznowienie granic,
- odtworzenie osnowy geodezyjnej,
- wykonanie wszystkich niezbędnych pomiarów, prób i sprawdzeń,
- oznakowanie miejsca robót i jego utrzymanie,
- odwiezienie sprzętu po zakończeniu robót.

10. Przepisy związane

1. Instrukcja techniczna 0-1. Ogólne zasady wykonywania prac geodezyjnych.
2. Instrukcja techniczna G-3. Geodezyjna obsługa inwestycji, Główny Urząd Geodezji i Kartografii, Warszawa 1979.
3. Instrukcja techniczna G-1. Geodezyjna osnowa pozioma, GUGiK 1978.
4. Instrukcja techniczna G-2. Wysokościowa osnowa geodezyjna, GUGiK 1983.
5. Instrukcja techniczna G-4. Pomiary sytuacyjne i wysokościowe, GUGiK 1979.
6. Wytyczne techniczne G-3.2. Pomiary realizacyjne, GUGiK 1983.
7. Wytyczne techniczne G-3.1. Osnowy realizacyjne, GUGiK 1983.

D-01.02.01 USUNIĘCIE DRZEW I KRZAKÓW

1. WSTĘP

1.1. Przedmiot SST

Przedmiotem niniejszej ogólnej specyfikacji technicznej (OST) są wymagania dotyczące wykonania i odbioru robót związanych z usunięciem drzew i krzaków przy *Przebudową drogi gminnej na terenie gm. Łęczycza*.

1.2. Zakres stosowania OST

Ogólna specyfikacja techniczna (OST) stanowi obowiązującą podstawę opracowania szczegółowej specyfikacji technicznej (SST) stosowanej jako dokument przetargowy i kontraktowy przy zlecaniu i realizacji robót na w/w budowie.

1.3. Zakres robót objętych OST

Ustalenia zawarte w niniejszej specyfikacji dotyczą zasad prowadzenia robót związanych z usunięciem drzew i krzaków, wykonywanych w ramach robót przygotowawczych.

1.4. Określenia podstawowe

Stosowane określenia podstawowe są zgodne z obowiązującymi, odpowiednimi polskimi normami oraz z definicjami podanymi w ST D-M-00.00.00 „Wymagania ogólne” pkt 1.4.

1.5. Ogólne wymagania dotyczące robót

Ogólne wymagania dotyczące robót podano w ST D-M-00.00.00 „Wymagania ogólne” pkt 1.5.

2. MATERIAŁY

Nie występują.

3. SPRZĘT

3.1. Ogólne wymagania dotyczące sprzętu

Ogólne wymagania dotyczące sprzętu podano w ST D-M-00.00.00 „Wymagania ogólne” pkt 3.

3.2. Sprzęt do usuwania drzew i krzaków

Do wykonywania robót związanych z usunięciem drzew i krzaków należy stosować: piły mechaniczne, specjalne maszyny przeznaczone do karczowania pni oraz ich usunięcia z pasa drogowego, spycharki, koparki lub ciągniki ze specjalnym osprzętem do prowadzenia prac związanych z wyrębem drzew.

4. TRANSPORT

4.1. Ogólne wymagania dotyczące transportu

Ogólne wymagania dotyczące transportu podano w OST D-M-00.00.00 „Wymagania ogólne” pkt 4.

4.2. Transport pni i karpiny

Pnie, karpinę oraz gałęzie należy przewozić transportem samochodowym.

Pnie przedstawiające wartość jako materiał użytkowy (np. budowlany, meblarski itp.) powinny być transportowane w sposób nie powodujący ich uszkodzeń.

5. WYKONANIE ROBÓT

5.1. Ogólne zasady wykonania robót

Ogólne zasady wykonania robót podano w OST D-M-00.00.00 „Wymagania ogólne” pkt 5.

5.2. Zasady oczyszczania terenu z drzew i krzaków

Roboty związane z usunięciem drzew i krzaków obejmują wycięcie i wykarczowanie drzew i krzaków, wywiezienie pni, karpiny i gałęzi poza teren budowy na wskazane miejsce, zasypanie dołów oraz ewentualne spalanie na miejscu pozostałości po wykarczowaniu.

Teren pod budowę drogi w pasie robót ziemnych, w miejscach dokopów i w innych miejscach wskazanych w dokumentacji projektowej, powinien być oczyszczony z drzew i krzaków.

Zgoda na prace związane z usunięciem drzew i krzaków powinna być uzyskana przez Zamawiającego.

Wycinkę drzew o właściwościach materiału użytkowego należy wykonywać w tzw. sezonie rębnym, ustalonym przez Inżyniera.

W miejscach dokopów i tych wykopów, z których grunt jest przeznaczony do wbudowania w nasypy, teren należy oczyścić z roślinności, wykarczować pnie i usunąć korzenie tak, aby zawartość części organicznych w gruntach przeznaczonych do wbudowania w nasypy nie przekraczała 2%.

W miejscach nasypów teren należy oczyścić tak, aby części roślinności nie znajdowały się na głębokości do 60 cm poniżej niwelety robót ziemnych i linii skarp nasypu, z wyjątkiem przypadków podanych w punkcie 5.3.

Roślinność istniejąca w pasie robót drogowych, nie przeznaczona do usunięcia, powinna być przez Wykonawcę zabezpieczona przed uszkodzeniem. Jeżeli roślinność, która ma być zachowana, zostanie uszkodzona lub zniszczona przez Wykonawcę, to powinna być ona odtworzona na koszt Wykonawcy, w sposób zaakceptowany przez odpowiednie władze.

5.3. Usunięcie drzew i krzaków

Pnie drzew i krzaków znajdujące się w pasie robót ziemnych, powinny być wykarczowane, za wyjątkiem następujących przypadków:

w obrębie nasypów - jeżeli średnica pni jest mniejsza od 8 cm i istniejąca rzędna terenu w tym miejscu znajduje się co najmniej 2 metry od powierzchni projektowanej korony drogi albo powierzchni skarpy nasypu. Pnie pozostawione pod nasypami powinny być ścięte nie wyżej niż 10 cm ponad powierzchnią terenu.

Powyższe odstępstwo od ogólnej zasady, wymagającej karczowania pni, nie ma zastosowania, jeżeli przewidziano stopniowanie powierzchni terenu pod podstawę nasypu, w obrębie wyokrąglenia skarpy wykopu przecinającego się z terenem. W tym przypadku pnie powinny być ścięte równo z powierzchnią skarpy albo poniżej jej poziomu.

Poza miejscami wykopów doły po wykarczowanych pniach należy wypełnić gruntem przydatnym do budowy nasypów i zagęścić, zgodnie z wymaganiami zawartymi w OST D-02.00.00 „Roboty ziemne”.

Doły w obrębie przewidywanych wykopów, należy tymczasowo zabezpieczyć przed gromadzeniem się w nich wody.

Wykonawca ma obowiązek prowadzenia robót w taki sposób, aby drzewa przedstawiające wartość jako materiał użytkowy (np. budowlany, meblarski itp.) nie utraciły tej właściwości w czasie robót.

Młode drzewa i inne rośliny przewidziane do ponownego sadzenia powinny być wykopane z dużą ostrożnością, w sposób który nie spowoduje trwałych uszkodzeń, a następnie zasadzone w odpowiednim gruncie.

5.4. Zniszczenie pozostałości po usuniętej roślinności

Sposób zniszczenia pozostałości po usuniętej roślinności powinien być zgodny z ustaleniami SST lub wskazaniem Inżyniera.

Jeżeli dopuszczono przerobienie gałęzi na korę drzewną za pomocą specjalistycznego sprzętu, to sposób wykonania powinien odpowiadać zaleceniom producenta sprzętu. Nieużyteczne pozostałości po przeróbce powinny być usunięte przez Wykonawcę z terenu budowy.

Jeżeli dopuszczono spalanie roślinności usuniętej w czasie robót przygotowawczych Wykonawca ma obowiązek zadbać, aby odbyło się ono z zachowaniem wszystkich wymogów bezpieczeństwa i odpowiednich przepisów.

Zaleca się stosowanie technologii, umożliwiających intensywne spalanie, z powstawaniem małej ilości dymu, to jest spalanie w wysokich stosach albo spalanie w dołach z wymuszonym dopływem powietrza. Po zakończeniu spalania ogień powinien być całkowicie wygaszony, bez pozostawienia tłących się części.

Jeżeli warunki atmosferyczne lub inne względy zmusiły Wykonawcę do odstąpienia od spalania lub jego przerwania, a nagromadzony materiał do spalania stanowi przeszkodę w prowadzeniu innych prac, Wykonawca powinien usunąć go w miejsce tymczasowego składowania lub w inne miejsce zaakceptowane przez Inżyniera, w którym będzie możliwe dalsze spalanie.

Pozostałości po spalaniu powinny być usunięte przez Wykonawcę z terenu budowy. Jeśli pozostałości po spalaniu, za zgodą Inżyniera, są zakopywane na terenie budowy, to powinny być one układane w warstwach. Każda warstwa powinna być przykryta warstwą gruntu. Ostatnia warstwa powinna być przykryta warstwą gruntu o grubości co najmniej 30 cm i powinna być odpowiednio wyrównana i zagęszczona. Pozostałości po spalaniu nie mogą być zakopywane pod rowami odwadniającymi ani pod jakimikolwiek obszarami, na których odbywa się przepływ wód powierzchniowych.

6. KONTROLA JAKOŚCI ROBÓT

6.1. Ogólne zasady kontroli jakości robót

Ogólne zasady kontroli jakości robót podano w ST D-M-00.00.00 „Wymagania ogólne” pkt 6.

6.2. Kontrola robót przy usuwaniu drzew i krzaków

Sprawdzenie jakości robót polega na wizualnej ocenie kompletności usunięcia roślinności, wykarczowania korzeni i zasypania dołów. Zagęszczenie gruntu wypełniającego doły powinno spełniać odpowiednie wymagania określone w STD-02.00.00 „Roboty ziemne”.

7. OBMIAR ROBÓT

7.1. Ogólne zasady obmiaru robót

Ogólne zasady obmiaru robót podano w OST D-M-00.00.00 „Wymagania ogólne” pkt 7.

7.2. Jednostka obmiarowa

Jednostką obmiarową robót związanych z usunięciem drzew i krzaków jest:

dla drzew - sztuka, dla krzaków - hektar.

8. ODBIÓR ROBÓT

8.1. Ogólne zasady odbioru robót

Ogólne zasady odbioru robót podano w OST D-M-00.00.00 „Wymagania ogólne” pkt 8.

8.2. Odbiór robót zanikających i ulegających zakryciu

Odbiór robót zanikających i ulegających zakryciu podlega sprawdzeniu dołów po wykarczowanych pniach, przed ich zasypaniem.

9. PODSTAWA PŁATNOŚCI

9.1. Ogólne ustalenia dotyczące podstawy płatności

Ogólne ustalenia dotyczące podstawy płatności podano w OST D-M-00.00.00 „Wymagania ogólne” pkt 9.

9.2. Cena jednostki obmiarowej

Płatność należy przyjmować na podstawie jednostek obmiarowych według pkt 7.

Cena wykonania robót obejmuje:

wycięcie i wykarczowanie drzew i krzaków, wywiezienie pni, karpiny i gałęzi poza teren budowy lub przerobienie gałęzi na korę drzewną, względnie spalenie na miejscu pozostałości po wykarczowaniu, zasypanie dołów, uporządkowanie miejsca prowadzonych robót.

10. Przepisy związane

Nie występują.

D.04.01.01 KORYTO WRAZ Z PROFILOWANIEM I ZAGĘSZCZENIEM PODŁOŻA

1. Wstęp

1.1. Przedmiot ST.

Przedmiotem niniejszej Specyfikacji Technicznej są wymagania dotyczące wykonania i odbioru robót związanych z wykonaniem profilowania i zagęszczenia podłoża w związku z *Przebudową drogi gminnej na terenie gm. Łęczycza*.

1.2. Zakres stosowania ST.

Specyfikacja Techniczna stosowana jest jako dokument przetargowy i kontraktowy przy zleceniu i realizacji robót wymienionych w punkcie 1.1.

1.3. Zakres robót objętych ST.

Ustalenia zawarte w niniejszej Specyfikacji dotyczą sposobu prowadzenia robót przy wykonywaniu profilowania i zagęszczenia podłoża:

- przy przebudowie drogi w/w gminnej

1.4. Określenia podstawowe.

Określenia podane w niniejszej ST są zgodne z obowiązującymi odpowiednimi normami oraz ST D.M.00.00.00 „Wymagania ogólne”.

1.5. Ogólne wymagania dotyczące robót.

Ogólne wymagania dotyczące robót podano w ST D.M.00.00.00 "Wymagania ogólne".

2. Materiały

2.1. Ogólne wymagania dotyczące materiałów.

Nie występują.

3. Sprzęt

3.1. Ogólne wymagania dotyczące sprzętu.

Ogólne wymagania dotyczące sprzętu podano w ST D.M.00.00.00. „Wymagania ogólne”.

3.2. Sprzęt do wykonania robót.

Roboty można prowadzić ręcznie lub za pomocą sprzętu mechanicznego zaakceptowanego przez Inżyniera.

Cały sprzęt budowlany, maszyny, urządzenia i narzędzia powinny być w dobrym stanie, zapewniającym uzyskanie odpowiedniej jakości robót, w szczególności stosowany sprzęt nie może spowodować niekorzystnego wpływu na właściwości gruntu podłoża.

Sprzęt budowlany powinien odpowiadać pod względem typów i ilości wskazaniom zawartym w PZJ lub projekcie organizacji robót, zaakceptowanym przez Inżyniera, lub w przypadku braku takich dokumentów powinien być uzgodniony i zaakceptowany Inżyniera. Sprzęt powinien być stale utrzymywany w dobrym stanie technicznym. Wykonawca powinien również dysponować sprawnym sprzętem rezerwowym, umożliwiającym prowadzenie robót w przypadku awarii sprzętu podstawowego.

Jakikolwiek sprzęt, maszyny, urządzenia i narzędzia nie gwarantujące zachowania wymagań jakościowych robót zostaną przez Inżyniera zdyskwalifikowane i nie dopuszczone do robót.

4. Transport

4.1. Ogólne wymagania dotyczące transportu.

Ogólne wymagania dotyczące transportu podano w ST D.M.00.00.00. „Wymagania ogólne”.

5. Wykonanie robót

5.1. Ogólne warunki wykonania robót.

Ogólne warunki wykonania robót podano w ST D.M.00.00.00. „Wymagania ogólne”.

5.2. Zasady ogólne.

Wykonawca powinien przystąpić do wykonania koryta oraz profilowania i zagęszczenia podłoża bezpośrednio przed rozpoczęciem robót związanych z wykonaniem warstw nawierzchni.

Wcześniejsze przystąpienie do wykonania koryta oraz profilowania i zagęszczenia podłoża, jest możliwe wyłącznie za zgodą Inżyniera, w korzystnych warunkach atmosferycznych.

W wykonanym korycie oraz po wyprofilowanym i zagęszczonym podłożu nie może odbywać się ruch budowlany, niezwiązany bezpośrednio z wykonaniem nawierzchni.

5.3. Profilowanie podłoża.

Przed przystąpieniem do profilowania podłoże powinno być oczyszczone ze wszelkich zanieczyszczeń. Należy usunąć błoto i grunt, który uległ nadmiernemu zawilgoceniu.

Po oczyszczeniu powierzchni podłoża, które ma być profilowane należy sprawdzić, czy istniejące rzędne terenu umożliwiają uzyskanie po profilowaniu zaprojektowanych rzędnych podłoża. Zaleca się aby rzędne terenu przed profilowaniem były o co najmniej 5cm wyższe niż projektowane rzędne podłoża.

Jeżeli powyższy warunek nie jest spełniony i występują zaniżenia poziomu w podłożu przewidzianym do profilowania.

Wykonawca powinien spulchnić podłoże na głębokość zaakceptowaną przez Inżyniera, dowieźć dodatkowy grunt spełniający wymagania obowiązujące dla górnej strefy korpusu, w ilości koniecznej do uzyskania wymaganych rzędnych wysokościowych i zagęścić warstwę do uzyskania wymaganych rzędnych wysokościowych i zagęścić warstwę do uzyskania wartości wymaganego wskaźnika zagęszczenia podanego w tablicy 1.

Tablica 1. Minimalne wartości zagęszczenia podłoża (Is)

Strefa korpusu	Minimalna wartość I_s dla:		
	Autostrad i dróg ekspresowych	Innych dróg	
		Ruch ciężki i bardzo ciężki	Ruch mniejszy od ciężkiego
Górna warstwa o grubości 20 cm	1,03	1,00	1,00
Na głębokości od 20 do 50 cm od powierzchni podłoża	1,00	1,00	0,97

W przypadku, gdy gruboziarnisty materiał tworzący podłoże uniemożliwia przeprowadzenie badania zagęszczenia, kontrolę zagęszczenia należy oprzeć na metodzie obciążeń płytowych.

Należy określić pierwotny i wtórny moduł odkształcenia podłoża. Stosunek wtórnego i pierwotnego modułu odkształcenia nie powinien przekraczać 2,2.

Wyznaczenie wskaźnika zagęszczenia I_s i wtórnego modułu odkształcenia E_2 może być również przeprowadzone na podstawie badań metodą płyty dynamicznej.

Wilgotność gruntu podłoża podczas zagęszczenia powinna być równa wilgotności optymalnej z tolerancją od -20% do +10%.

5.4. Utrzymanie koryta oraz wyprofilowanego i zagęszczonego podłoża

Podłoże (koryto) po wyprofilowaniu i zagęszczeniu powinno być utrzymane w dobrym stanie.

Jeżeli po wykonaniu robót związanych z profilowaniem i zagęszczeniem podłoża nastąpi przerwa w robotach i Wykonawca nie przystąpi natychmiast do układania warstw nawierzchni, to powinien on zabezpieczyć podłoże przed nadmiernym zawilgoceniem, na przykład przez rozłożenie folii lub w inny sposób zaakceptowany przez Inżyniera. Jeżeli wyprofilowane i zagęszczone podłoże uległo nadmiernemu zawilgoceniu, to do układania kolejnej warstwy można przystąpić dopiero po jego naturalnym osuszeniu.

Po osuszeniu podłoża Inżynier oceni jego stan i ewentualnie zaleci wykonanie niezbędnych napraw. Jeżeli zawilgocenie nastąpiło w wskutek zaniedbania Wykonawcy, to naprawę wykona on na własny koszt.

6. Kontrola jakości robót

6.1. Ogólne zasady kontroli jakości robót.

Ogólne zasady kontroli jakości robót podano w ST D.M.00.00.00. "Wymagania ogólne".

6.2. Badania w czasie robót.

Tablica 2. Częstotliwość oraz zakres badań i pomiarów wykonanego koryta i wyprofilowanego podłoża

Lp.	Wyszczególnienie badań i pomiarów	Minimalna częstotliwość badań i pomiarów
1	Szerokość koryta	10 razy na 1 km
2	Równość podłużna	co 20 m na każdym pasie ruchu
3	Równość poprzeczna	10 razy na 1 km
4	Spadki poprzeczne ^{*)}	10 razy na 1 km
5	Rzędne wysokościowe	co 25 m w osi jezdni i na jej krawędziach dla autostrad i dróg ekspresowych, co 100 m dla pozostałych dróg
6	Ukształtowanie osi w planie ^{*)}	co 25 m w osi jezdni i na jej krawędziach dla autostrad i dróg ekspresowych, co 100 m dla pozostałych dróg
7	Zagęszczenie, wilgotność gruntu podłoża	w 2 punktach na dziennej działce roboczej, lecz nie rzadziej niż raz na 600 m ²

*) Dodatkowe pomiary spadków poprzecznych i ukształtowania osi w planie należy wykonać w punktach głównych łuków poziomych

6.2.1. Szerokość koryta (profilowanego podłoża).

Szerokość koryta i profilowanego podłoża nie może różnić się od szerokości projektowanej więcej niż +10cm i -5cm.

6.2.2. Równość koryta (profilowanego podłoża).

Nierówność podłużne koryta i profilowanego podłoża należy mierzyć 4-metrową łatą zgodnie z normą BN-68/8931-04.

Nierówności poprzeczne należy mierzyć 4-metrową łatą a dla poszerzeń łatą dostosowaną do szerokości koryta. Nierówności nie mogą przekraczać 20mm.

6.2.3. Spadki poprzeczne.

Spadki poprzeczne koryta i profilowanego podłoża powinny być zgodne z Dokumentacją Projektową z tolerancją $\pm 0,5\%$.

6.2.4. Rzędne wysokościowe.

Różnice pomiędzy rzędnymi wysokościowymi koryta lub wyprofilowanego podłoża i rzędnymi projektowanymi nie powinny przekraczać +1cm, -2cm.

6.2.5. Ukształtowanie osi w planie.

Oś w planie nie może być przesunięta w stosunku do osi projektowanej o więcej niż ± 5 cm.

6.2.6. Zagęszczenie koryta.

Wskaźnik zagęszczenia koryta i wyprofilowanego podłoża określony wg normy nie powinien być mniejszy od podanego w tablicy 1.

Jeśli jako kryterium dobrego zagęszczenia stosuje się porównanie wartości modułów odkształcenia, to wartość stosunku wtórnego do pierwotnego modułu odkształcenia, określonych zgodnie z normą nie powinna być większa od 2,2.

Wilgotność w czasie zagęszczania należy badać według PN-EN 1097-5:2008. Wilgotność gruntu podłoża powinna być wtórna wilgotności optymalnej z tolerancją od -20% do +10%.

Wskaźnik zagęszczenia należy sprawdzać według normy, przynajmniej w dwóch punktach, wybranych losowo. Zagęszczenie należy kontrolować na podstawie normalnej próby Proctora, według PN-B-04481:1988 (metoda I lub II).

6.3. Zasady postępowania z wadliwie wykonanymi docinkami koryta (profilowanego podłoża). Wszystkie powierzchnie, które wykazują większe odchylenia cech geometrycznych od określonych w punkcie p. 6.2 powinny być naprawione przez spulchnienie do głębokości co najmniej 10cm, wyrównanie i powtórne zagęszczenie.

7. Obmiar robót

7.1. Ogólne wymagania dotyczące obmiaru robót.

Ogólne wymagania dotyczące obmiaru robót podano w ST D.M.00.00.00. "Wymagania ogólne".

Jednostką obmiarową jest metr kwadratowy (m²) wyprofilowanego i zagęszczonego podłoża gruntowego.

8. Odbiór robót

8.1. Ogólne zasady odbioru robót.

Ogólne zasady odbioru robót podano w ST D.M.00.00.00. "Wymagania ogólne".

Badania przy odbiorze polegają na sprawdzeniu technicznych dokumentów kontrolnych i przeprowadzeniu pomiarów dla sprawdzenia wymogów podanych w punkcie 6.

9. Podstawa płatności

9.1. Ogólne wymagania dotyczące płatności.

Ogólne wymagania dotyczące płatności podano w ST D.M.00.00.00. "Wymagania ogólne".

9.2. Cena wykonania robót obejmuje:

- profilowanie podłoża
- zagęszczenie podłoża
- zabezpieczenie przed nawodnieniem,
- odwodnienie wykopów,
- ewentualne osuszenie zawilgoconych wykopów,
- uporządkowanie terenu robót, wywóz odpadów na wysypisko wraz z kosztami utylizacji,
- wykonanie wszystkich niezbędnych pomiarów, prób i sprawdzeń,
- oznakowanie robót i jego utrzymanie.

10. Przepisy związane

PN-B-04481:1988 Grunty budowlane. Badania próbek gruntu

PN-EN 1097-5:2008 Badania mechanicznych i fizycznych właściwości kruszyw – Część 5:

Oznaczanie zawartości wody przez suszenie w suszarce z wentylacją (oryg.).

PN-EN 13036-7:2004 Drogi samochodowe i lotniskowe. Metody badań. Część 7: Pomiar nierówności nawierzchni: badanie liniałem mierniczym (oryg.).

D.04.03.01 OCZYSZCZENIE I SKROPIENIE WARSTW KONSTRUKCYJNYCH

1. Wstęp

1.1. Przedmiot ST.

Przedmiotem niniejszej Specyfikacji Technicznej są wymagania dotyczące wykonania i odbioru skropionych i oczyszczonych warstw konstrukcyjnych nawierzchni w związku z *Przebudową drogi gminnej na terenie gm. Łęczyca*.

1.2. Zakres stosowania ST.

Niniejsza Specyfikacja Techniczna stosowana jest jako dokument kontraktowy przy realizacji robót wymienionych w punkcie 1.1

1.3. Zakres robót objętych ST.

Ustalenia zawarte w niniejszej Specyfikacji dotyczą zasad prowadzenia robót przy skropieniu i oczyszczaniu warstw konstrukcyjnych nawierzchni i obejmują:

- mechaniczne oczyszczanie warstw konstrukcyjnych
- skropienie emulsją asfaltową warstw konstrukcyjnych.

1.4. Określenia podstawowe.

Określenia podane w niniejszej Specyfikacji Technicznej są zgodne z obowiązującymi odpowiednimi normami i ST D.M.00.00.00.

1.5. Ogólne wymagania dotyczące robót.

Wykonawca robót jest odpowiedzialny za jakość ich wykonania oraz za zgodność z Dokumentacją Projektową, SST i poleceniami Inżyniera.

Ogólne wymagania dotyczące jakości robót podano w ST D.M.00.00.00. "Wymagania ogólne".

2. Materiały

2.1. Ogólne wymagania dotyczące materiałów.

Ogólne warunki dotyczące stosowania materiałów podano w ST D.M.00.00.00 „Wymagania ogólne”.

2.2. Rodzaje materiałów do wykonania skropienia.

Materiałami stosowanymi przy skropieniu warstw konstrukcyjnych nawierzchni są:

- do skropienia podbudowy nieasfaltowej:

kationowe emulsje asfaltowa typu C 60 B 5 ZM

- do skropienia podbudowy asfaltowej:

kationowe emulsje asfaltowa typu C 60 B 3 ZM

Stosowane do skropień międzywarstwowych emulsje asfaltowe muszą spełniać wymagania normy PN-EN 13808:2010 wraz z załącznikiem krajowym NA.

2.3. Wymagania dla materiałów.

Tablica 1. Wymagania dla kationowych emulsji asfaltowych

Właściwość	Procedura badawcza	Jedn.	C 60 B 5 ZM	C 60 B 3 ZM	C 60 BP 3 ZM
Polarność	PN-EN 1430	-	Dodatnia	Dodatnia	Dodatnia
Czas mieszania	PN-EN 13075-2	s	NPD(0)	NPD (0)	NPD (0)
Indeks rozpadu	PN-EN 13075-1	g/100g	120 – 180 (5)	50 – 100 (3)	50 – 100 (3)
Zdolność do penetracji	PN-EN 12849	min	NPD (0)	NPD (0)	NPD (0)
Stabilność podczas mieszania z cementem	PN-EN 12848	g	< 2 (2)	NPD (0)	NPD (0)
Zawartość lepiszcza (poprzez oznaczenie zawartości wody)	PN-EN 1428	% (m/m)	58 – 62 (5)	58 – 62 (5)	58 – 62 (5)

Właściwość	Procedura badawcza	Jedn.	C 60 B 5 ZM	C 60 B 3 ZM	C 60 BP 3 ZM
Zawartość lepiszcza pozostałego po destylacji	PN-EN 1431	% (m/m)	NPD (0)	NPD (0)	NPD (0)
Czas wypływu dla Φ 2 mm w 40°C	PN-EN 12846	s	15 – 45 (3)	15 – 45 (3)	15 – 45 (3)
Czas wypływu dla Φ 4 mm w 40°C	PN-EN 12846	s	NPD (0)	NPD (0)	NPD (0)
Lepkość dynamiczna w 40°C	PN-EN 14896	mPas	NPD (0)	NPD (0)	NPD (0)
Pozostałość na sicie 0,5 mm	PN-EN 1429	% (m/m)	< 0,2 (3)	< 0,2 (3)	< 0,2 (3)
Pozostałość na sicie 0,16 mm	PN-EN 1429	% (m/m)	NPD (0)	NPD (0)	NPD (0)
Pozostałość na sicie po 7 dniach magazynowania, sito 0,5 mm	PN-EN 1429	% (m/m)	TBR (1)	TBR (1)	TBR (1)
Sedymentacja po 7 dniach magazynowania	PN-EN 12487	% (m/m)	TBR (1)	TBR (1)	TBR (1)
Adhezja (badana na kruszywie bazaltowym)	Załącznik NA 2.2	% pokrycia pow.	≥ 75	≥ 75	≥ 75
pH emulsji	PN-EN 12850	-	$\geq 3,5$	NPD (0)	NPD (0)
Asfalt odzyskany przez odparowanie	PN-EN 13074				
Penetracja w 25°C asfaltu odzyskanego	PN-EN 1426	0,1 mm	< 100 (3)	< 100 (3)	< 100 (3)
Temperatura mięknięcia asfaltu odzyskanego	PN-EN 1427	°C	> 39 (5)	> 39 (5)	> 43 (4)
Nawrót sprężysty asfaltu odzyskanego	PN-EN 13998	%	NPD (0)	NPD (0)	≥ 50 (4)

Objaśnienia:

NPD – właściwość użytkowa nie określana

TBR – wielkość należy zadeklarować

Liczba w nawiasie (x) – klasa właściwości

2.4. Zużycie lepiszczy do skropienia.

Orientacyjne zużycie lepiszczy do skropienia warstw konstrukcyjnych nawierzchni podano w tablicy 2.

Tablica 2.

Orientacyjne zużycie lepiszczy (wydatek pozostającego asfaltu) do skropienia warstw konstrukcyjnych nawierzchni

Lp.	Rodzaj warstwy	Zużycie (pozostający asfalt kg/m ²)
1.	Podbudowa z kruszywa stabilizowanego mechanicznie	0,5 – 0,7
2.	Warstwa wiążąca z betonu asfaltowego	0,1 – 0,3

Dokładne zużycie lepiszczy powinno być ustalone w zależności od rodzaju warstwy, jej faktury i stanu powierzchni oraz zaakceptowane przez Inżyniera.

2.5. Składowanie lepiszczy

Warunki przechowywania nie mogą powodować utraty cech emulsji i obniżenia jej jakości. Emulsję należy przechowywać w zbiornikach stalowych wyposażonych w urządzenia grzewcze i zabezpieczonych przed zanieczyszczeniem. Emulsję można magazynować w opakowaniach transportowych lub stacjonarnych zbiornikach pionowych z nalewaniem od dna. Przy przechowywaniu emulsji asfaltowej należy przestrzegać zasad ustalonych przez producenta emulsji.

3. Sprzęt

3.1. Ogólne wymagania dotyczące sprzętu.

Ogólne wymagania dotyczące sprzętu podano w ST D.M.00.00.00. „Wymagania ogólne”.

3.2. Sprzęt do skrapiania warstw nawierzchni

Do skrapiania warstw nawierzchni należy używać skrapiaarkę do emulsji. Skrapiaarka powinna być wyposażona w urządzenia pomiarowo-kontrolne pozwalające na sprawdzanie i regulowanie następujących parametrów:

- temperatury emulsji w zbiorniku,
- ciśnienia emulsji w kolektorze,
- obrotów pompy dozującej emulsję,
- prędkości poruszania się skrapiaarki,
- wysokości i długości kolektora do rozkładania emulsji,
- dozatora emulsji.

Zbiornik na emulsję skraparki powinien być izolowany termicznie tak, aby było możliwe zachowanie stałej jej temperatury. Skraparka powinna zapewnić rozkładanie emulsji z tolerancją $\pm 10\%$ od ilości założonej.

3.3. Sprzęt do oczyszczania warstw nawierzchni

Wykonawca przystępujący do oczyszczania warstw nawierzchni, powinien korzystać ze szczotek mechanicznych. Zaleca się użycie urządzeń dwuszcotkowych. Pierwsza ze szczotek powinna być wykonana z twardych elementów czyszczących i służyć do zdrapywania oraz usuwania zanieczyszczeń przylegających do czyszczonej warstwy. Druga szczotka powinna posiadać miękkie elementy czyszczące i służyć do zmiatania. Zależnie od stopnia zabrudzenia warstwy zaleca się używanie szczotek wyposażonych w urządzenia odpylające oraz sprzęzarek, zbiorników z wodą, szczotek ręcznych.

4. Transport

4.1. Ogólne wymagania dotyczące transportu.

Ogólne warunki dotyczące transportu podano w ST D.M.00.00.00 „Wymagania ogólne”.

4.2. Transport emulsji

Emulsja może być transportowana w cysternach, autocysternach, skraparkach, beczkach i innych opakowaniach pod warunkiem, że nie będą korodowały pod wpływem emulsji i nie będą powodowały jej rozpadu. Cysterny przeznaczone do przewozu emulsji powinny być przedzielone przegrodami, dzielącymi je na komory o pojemności nie większej niż 1m^3 , a każda przegroda powinna mieć wykroje w dnie umożliwiające przepływ emulsji. Cysterny, pojemniki i zbiorniki przeznaczone do transportu lub składowania emulsji powinny być czyste i nie powinny zawierać resztek innych lepiszczy.

5. Wykonanie robót.

5.1. Ogólne warunki wykonania robót.

Ogólne warunki wykonywania robót podano w ST D.M.00.00.00. „Wymagania ogólne”.

5.2. Zakres wykonywanych robót.

5.2.1. Oczyszczenie powierzchni.

Powierzchnia podłoża, przed ułożeniem kolejnej warstwy powinna zostać oczyszczona z luźnego kruszywa, pyłu i błota. Operację tę należy wykonać przy użyciu szczotki mechanicznej lub kompresora w miejscach trudno dostępnych używać szczotek ręcznych.

5.2.2. Skropienie warstw nawierzchni.

Warstwa przed skropieniem powinna być oczyszczona. Jeżeli do czyszczenia warstwy była używana woda, to skropienie lepiszczem może nastąpić dopiero po wyschnięciu warstwy, z wyjątkiem zastosowania emulsji, przy których nawierzchnia może być wilgotna. Skropienie warstwy może rozpocząć się po akceptacji przez Inżyniera jej oczyszczenia. Warstwa nawierzchni powinna być skrapiana lepiszczem przy użyciu skrapiarek, a w miejscach trudno dostępnych ręcznie (za pomocą węża z dyszą rozpryskową).

Temperatura emulsji podczas skrapiania powinna być zgodna z informacją producenta, a jej lepkość powinna zapewniać poprawną pracę skraparki i zachowanie parametrów jakościowych emulsji i pozostającego na powierzchni asfaltu. W razie potrzeby emulsję należy ogrzać do temperatury zapewniającej wymaganą lepkość.

Skropienie powinno być równomierne, a ilość rozkładanego lepiszcza powinna być równa ilości założonej z tolerancją $\pm 10\%$. Jeżeli zdarzyłyby się awaria skraparki i wystąpiłyby miejsca z nadmierną ilości lepiszcza Wykonawca w tych miejscach powinien rozłożyć warstwę suchego i rozgrzanego piasku i usunąć nadmiar lepiszcza przez szczotkowanie.

Po skropieniu warstwa emulsji powinna być pozostawiona bez jakiegokolwiek ruchu na czas niezbędny dla umożliwienia penetracji lepiszcza w warstwę i odparowania wody z emulsji. W zależności od rodzaju użytej emulsji czas ten wynosi od 1 godz. do 2 godzin.

Przed ułożeniem warstwy z mieszanki mineralno – bitumicznej Wykonawca powinien zabezpieczyć skropioną warstwę nawierzchni przed uszkodzeniem dopuszczając tylko niezbędny ruch budowlany związany bezpośrednio z wykonaniem warstwy mm-a. Jakikolwiek uszkodzenia powierzchni powinny być przez Wykonawcę naprawione przez ręczne uzupełnienie emulsji.

6. Kontrola jakości robót

6.1. Ogólne zasady kontroli jakości robót.

Ogólne zasady kontroli jakości robót podano w ST D.M.00.00.00 „Wymagania ogólne”.

6.2. Badania przed przystąpieniem do robót.

Przed przystąpieniem do robót Wykonawca powinien przeprowadzić próbne skropienie warstwy w celu określenia optymalnych parametrów pracy skraparki i określenia wymaganej ilości emulsji w zależności od rodzaju i stanu warstwy przewidzianej do skropienia.

6.3. Kontrole i badania w trakcie wykonywania robót.

6.3.1. Badanie dokładności oczyszczenia.

Ocena oczyszczenia warstwy konstrukcyjnej polega na ocenie wizualnej dokładności wykonania tej czynności.

6.3.2. Sprawdzenie jednorodności skropienia i zużycia emulsji (pozostałego asfaltu)

Jednorodność skropienia powinna być sprawdzana wizualnie.

Wykonawca zobowiązany jest prowadzić kontrolę ilości rozkładanego lepiszcza według metody podanej w o normie: PN-EN 12272-1:2005 Powierzchniowe utrwalenie. Metody badań. Część: 1 Dozowanie i poprzeczny rozkład. Badanie należy przeprowadzać w dwóch punktach na każdej działce roboczej.

6.3.3. Badania lepiszczy

Ocena lepiszczy powinna być oparta na atestach producenta z tym, że Wykonawca powinien kontrolować dla każdej dostawy czas wypływu dla \varnothing 2mm w 40°C wg normy PN-EN 12846:2009 na zgodność z wartością przedstawioną w świadectwie dostawy wydanym przez producenta.

7. Obmiar robót

7.1. Ogólne zasady obmiaru robót podano w ST D.M.00.00.00.

Jednostką obmiarową jest (metr kwadratowy) 1 m² skropionej i czyszczonej powierzchni na podstawie Dokumentacji Projektowej i obmiaru w terenie.

8. Odbiór robót.

8.1. Ogólne zasady odbioru robót.

Ogólne zasady odbioru robót podano w ST D.M.00.00.00. "Wymagania ogólne".

Roboty uznaje się za wykonane zgodnie z ST i wymaganiami Inżyniera, jeżeli wszystkie pomiary i badania z zachowaniem tolerancji wg punkt 6 dały wyniki pozytywne.

9. Podstawa płatności.

9.1. Ogólne wymagania dotyczące płatności.

Ogólne wymagania dotyczące płatności podano w ST D.M.00.00.00. "Wymagania ogólne".

Podstawą płatności jest kwota ryczałtowa za zrealizowanie całości kontraktu.

9.2. Zakres wykonania robót obejmuje:

- przygotowanie robót i oznakowanie robót,
- ręczne odspojenie stwardniałych zanieczyszczeń,
- oczyszczenie poszczególnych warstw podbudowy i nawierzchni,
- zakup i dostarczenie lepiszcza i napełnienie nim skrapiarek,
- podgrzanie lepiszcza do wymaganej temperatury,
- skropienie podbudowy z kruszywa łamanego oraz podbudowy z betonu asfaltowego i warstwy wiążącej lepiszczem,
- przeprowadzenie pomiarów i badań laboratoryjnych wymaganych w SST,
- wszystkie inne czynności nieujęte a konieczne do wykonania w ramach niniejszej specyfikacji,
- uporządkowanie miejsc prowadzonych robót, odwiezienie sprzętu.

10. Przepisy związane.

- | | | |
|----|--------------------|---|
| 1. | PN-EN 13808:2010 | Asfalty i lepiszcza asfaltowe. Zasady klasyfikacji kationowych emulsji asfaltowych |
| 2. | PN-EN 12272-1:2005 | Powierzchniowe utrwalenie. Metody badań. Dozowanie i poprzeczny rozkład |
| 3. | PN-EN 12846:2009 | Asfalty i lepiszcza asfaltowe. Oznaczanie czasu wypływu emulsji asfaltowych lepkościomierzem wypływowym |

D.04.04.02 PODBUDOWA Z MIESZANKI NIEZWIĄZANEJ

1. Wstęp

1.1. Przedmiot ST

Przedmiotem niniejszej ST są wymagania dotyczące wykonania i odbioru podbudowy z mieszanki niezwiązanej, w związku z *Przebudową drogi gminnej na terenie gm. Łęczycza*.

Zakres stosowania ST.

Specyfikacja Techniczna stosowana jest jako dokument kontraktowy przy realizacji robót wymienionych w punkcie 1.1.

1.2. Zakres robót objętych ST

Ustalenia zawarte w niniejszej ST stanowią wymagania dotyczące robót związanych z wykonaniem:

- dolnej warstwy podbudowy z mieszanki niezwiązanej z 0/63 mm o grubości 12 cm, w konstrukcji drogi
- górnej warstwy podbudowy z mieszanki niezwiązanej z 0/31,5 mm o grubości 8 cm, w konstrukcji drogi
- pobocza z mieszanki niezwiązanej z 0/31,5 mm o grubości 15 cm

1.3. Określenia podstawowe.

Określenia podane w niniejszej ST są zgodne z obowiązującymi odpowiednimi normami oraz ST D.M.00.00.00 „Wymagania ogólne” a dodatkowo wprowadza się poniższe określenia:

1.3.1. Mieszanka niezwiązana - ziarnisty materiał, zazwyczaj o określonym składzie ziarnowym (od $d=0$ do D), który jest stosowany do wykonania ulepszonego podłoża gruntowego oraz warstw konstrukcji nawierzchni dróg. Mieszanka niezwiązana może być wytworzona z kruszyw naturalnych, sztucznych, z recyklingu lub mieszaniny tych kruszyw w określonych proporcjach

1.3.2. Kategoria - charakterystyczny poziom właściwości kruszywa lub mieszanki niezwiązanej, wyrażony, jako przedział wartości lub wartość graniczna. Nie ma zależności pomiędzy kategoriami różnych właściwości. Właściwości oznaczone symbolem kategorii NR oznaczają, że nie jest wymagane badanie danej cechy

1.3.3. Podbudowa - dolną część konstrukcji nawierzchni dróg służącą do przenoszenia obciążeń z ruchu na podłoże. Podbudowa może składać się z podbudowy zasadniczej i pomocniczej. Obydwie warstwy mogą być wykonywane w kilku warstwach technologicznych.

1.3.4. Podbudowa pomocnicza - warstwa, zapewniająca przenoszenie obciążeń z warstwy podbudowy zasadniczej na warstwę podłoża. Podbudowa pomocnicza może składać się z kilku warstw o różnych właściwościach.

1.3.5. Podbudowa zasadnicza - warstwa zapewniająca przenoszenie obciążeń z warstw wyżej leżących na warstwę podbudowy pomocniczej lub podłoże

2. Materiały

2.1. Kruszywo

Materiałem do wykonania podbudowy z mieszanki niezwiązanej powinno być kruszywo naturalne, sztuczne lub recyklingu, albo mieszanka tych kruszyw. Kruszywo powinno być jednorodne, bez domieszek gliny i zanieczyszczeń obcych.

2.1.1. Właściwości kruszyw do mieszanki niezwiązanej

Tablica 1: Wymagania wobec kruszyw do mieszanek niezwiązanych dla ruchu KR 1-KR2

Rozdział w PN-EN 13242 +A1:2010	Właściwość	Podbudowa pomocnicza (warstwa dolna)	Podbudowa zasadnicza (warstwa górna)
4.1 - 4.2	Zestaw sit # 0, 063; 0, 5; 1; 2; 4; 5,6; 8; 11,2; 16; 22,4; 31,5; 45; 63 i 90 (zestaw podstawowy plus zestaw 1)		
4.3.1	Uziarnienie wg PN-EN 933-1	G _C 85/15, G _F 85, G _A 85	G _C 80/20, G _F 80, G _A 75
4.3.2	Ogólne granice i tolerancje uziarnienia kruszywa grubego na sitach pośrednich wg PN-EN 933-1	GT _C NR	GT _C 20/15
4.3.3	Tolerancje typowego uziarnienia kruszywa drobnego i kruszywa o ciągłym uziarnieniu wg PN-EN 933-1	GT _F NR, GT _A NR	GT _F 10, GT _A 20
4.4	Kształt kruszywa grubego- wg PN-EN 933-4	FI _{NR}	FI ₅₀
	maksymalne wartości wskaźnika płaskości lub maksymalne wartości wskaźnika kształtu	SI _{NR}	SI ₅₅
4.5	Kategorie procentowych zawartości ziaren o powierzchni przekruszonej lub łamanych oraz ziaren całkowicie zaokrąglonych w kruszywie grubym wg PN-EN 933-5	C _{NR}	C _{90/3}
4.6	Zawartość pyłów wg PN-EN 933-1 w kruszywie grubym*	f _{Deklarowana}	f _{Deklarowana}
	w kruszywie drobnym*	f _{Deklarowana}	f _{Deklarowana}

5.2	Odporność na rozdrabnianie wg PN-EN 1097-2, kategoria nie wyższa niż	LA ₅₀	LA ₄₀
5.4	Gęstość wg PN-EN 1097-6:2001, rozdział 7, 8 albo 9	Deklarowana	Deklarowana
6.2	Siarczany rozpuszczalne w kwasie wg PN-EN 1744-1	AS _{NR}	AS _{NR}
6.3	Całkowita zawartość siarki wg PN-EN 1744-1	S _{NR}	S _{NR}
Rozdział w PN-EN 13242 +A1:2010	właściwość	Podbudowa na chodnikach, ścieżce rowerowej i zjazdach	Podbudowa pomocnicza dla ruchu KR4
6.4.2.1	Stalność objętości żużla stalowniczego wg PN-EN 1744-1:1998, rozdział 19.3	V ₅	V ₅
6.4.2.2	Rozpad krzemianowy w żużlu wielkopieczowym kawałkowym wg PN-EN 1744-1:1998, p.19.1	Brak rozpadu	Brak rozpadu
6.4.2.3	Rozpad żelazawy w żużlu wielkopieczowym kawałkowym wg PN-EN 1744-1:1998, p.19.2	Brak rozpadu	Brak rozpadu
6.4.3	Składniki rozpuszczalne w wodzie wg PN-EN 1744-3	Brak substancji szkodliwych w stosunku do środowiska wg odrębnych przepisów	
6.4.4	Zanieczyszczenia	Brak żadnych ciał obcych takich jak drewno, szkło i plastik, mogących pogorszyć wyrób końcowy	
7.2	Zgorzel słoneczna bazaltu wg PN-EN 1367-3, wg PN-EN 1097-2	SB _{LA}	SB _{LA}
7.3.3	Mrozoodporność na frakcji kruszywa 8/16 wg PN-EN 1367-1	skały magmowe i przeobrażone: F4 skały osadowe: F10 kruszywa z recyklingu: F10 (F25**)	skały magmowe i przeobrażone: F4 skały osadowe: F10 kruszywa z recyklingu: F10 (F25**)
Załącznik C	Skład materiałowy	deklarowany	deklarowany
Załącznik C, podrozdział C.3.4	Istotne cechy środowiskowe	Większość substancji niebezpiecznych określonych w dyrektywie Rady 76/769/EWG zazwyczaj nie występuję w źródłach kruszywa pochodzenia mineralnego. Jednak w odniesieniu do kruszyw sztucznych i odpadowych należy badać czy zawartość substancji niebezpiecznych nie przekracza wartości dopuszczalnych wg odrębnych przepisów	

*) Łączna zawartość pyłów w mieszance powinna się mieścić w wybranych krzywych granicznych wg p.

**) Pod warunkiem, gdy zawartość w mieszance nie przekracza 50% m/m

Tablica 2:

Wymagania wobec jednorodności uziarnienia na sitach kontrolnych – porównanie z deklarowaną przez producenta wartością (S).

Mieszanka niezwiązana	Porównanie z deklarowaną przez producenta wartością (S)									
	Tolerancje przesiewu przez sito (mm), %(m/m)									
	0,5	1	2	4	5,6	8	11,2	16	22,4	31,5
0/31,5	± 5	± 5	± 7	± 8	-	± 8	-	± 8	-	-
0/63	-	± 5	± 5	± 7	-	± 8	-	± 8	-	± 8

Tablica 3:

Wymagania wobec ciągłości uziarnienia na sitach kontrolnych

Mieszanka niezwiązana	Minimalna i maksymalna zawartość frakcji w mieszankach									
	1/2		2/4		4/8		8/16		16/31,5	
	min.	max	min.	max	min	max	min.	max	min	max
0/31,5	4	15	7	20	10	25	10	25	-	-
0/63	-	-	4	15	7	20	10	25	10	25

2.1.2. Właściwości mieszanki niezwiązanej

Uziarnienie mieszanki niezwiązanej 0/63

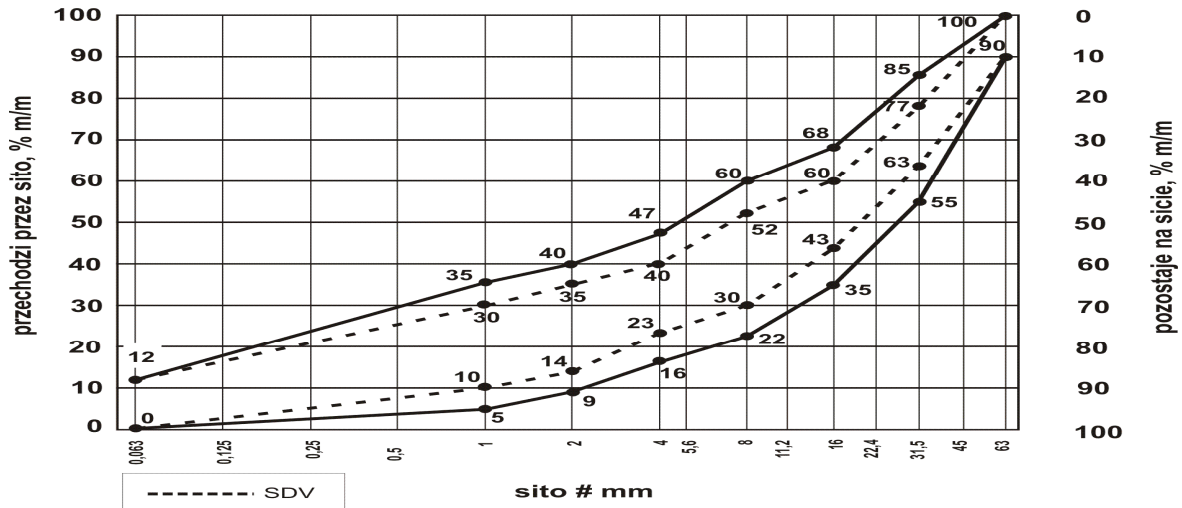

2.1.3.

Uziarnienie mieszanki niezwiązanej 0/31,5

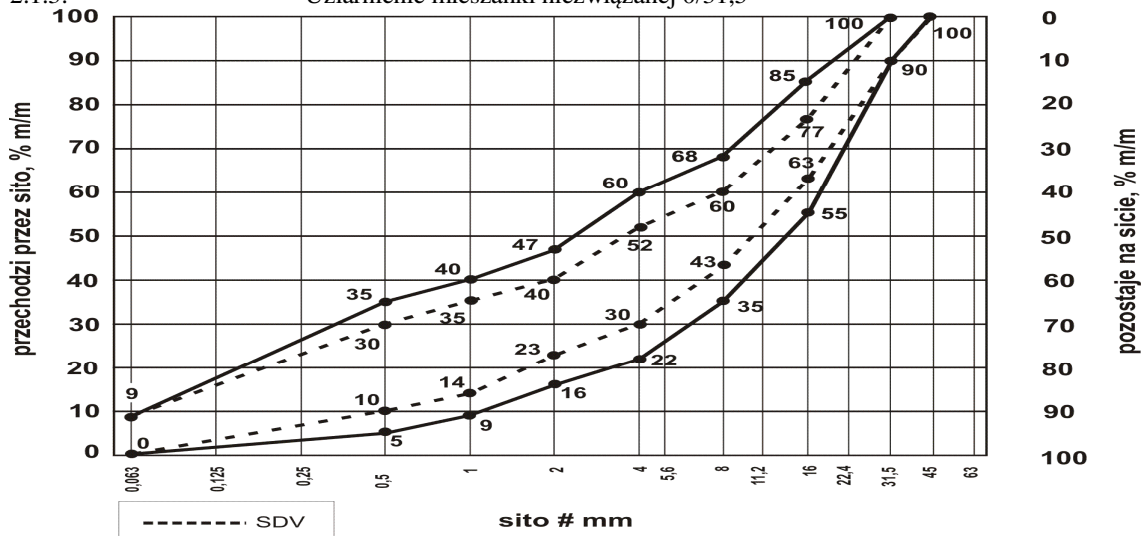

SDV - obszar uziarnienia, w którym powinna się mieścić krzywa uziarnienia mieszanki (S) deklarowana przez dostawcę/producenta mieszanki

2.1.4. Kryterium zgodności uziarnienia mieszanki z deklaracją producenta oraz ciągłości uziarnienia:

Krzywa uziarnienia kruszywa powinna leżeć pomiędzy krzywymi granicznymi zewnętrznymi dla obu wykresów dla każdej zbadanej próbki.

Tablica 4:
Wymagania wobec mieszanki niezwiązanej

Rozdział w PN-EN 13285	Właściwość	W warstwie podbudowy pomocniczej (dolnej)	W warstwie podbudowy zasadniczej (górnej)
4.3.1	Uziarnienie mieszanki	0/63	0/31,5;
4.3.2	Maksymalna zawartość pyłów: kategoria <i>UF</i>		UF_{12}
	Minimalna zawartość pyłów: kategoria <i>LF</i>		LF_{NR}
4.3.3	Zawartość nadziarna: kategoria <i>OC</i>		OC_{90}
4.4.1	Wymagania wobec uziarnienia	Wg punktu 2.2.2	Wg punktu 2.2.2; 2.2.3
4.4.2	Wymagania wobec jednorodności uziarnienia poszczególnych partii- porównanie z deklarowaną przez producenta wartością (S)	wg tablicy	
	Wymagania wobec jednorodności uziarnienia na sitach kontrolnych- różnice w przesiewach	wg tablicy	
4.5	Wrażliwość na mróz; wskaźnik piaskowy SE^{**} , co najmniej	40	45
4.5	Odporność na rozdrabnianie (dotyczy frakcji 10/14 odsianej z mieszanki) wg PN-EN 1097-2, kategoria nie wyższa niż	LA_{40}	LA_{35}
4.5	Mrozoodporność (dotyczy frakcji kruszywa 8/16 odsianej z mieszanki) wg PN-EN 1367-1	F7	F4
4.5	Wartość CBR po zagęszczeniu do wskaźnika zagęszczenia $I_s=1,0$ i moczeniu w wodzie 96 h, co najmniej	≥ 60	≥ 80

Załącznik C, podrozdział C.3.4	Istotne cechy środowiskowe	Większość substancji niebezpiecznych określonych w dyrektywie Rady 76/769/EWG zazwyczaj nie występuję w źródłach kruszywa pochodzenia mineralnego. Jednak w odniesieniu do kruszywa sztucznych i odpadowych należy badać czy zawartość substancji niebezpiecznych nie przekracza wartości dopuszczalnych wg odrębnych przepisów
-----------------------------------	----------------------------	---

2.2. Źródła materiałów

Wszystkie materiały użyte do budowy powinny pochodzić tylko ze źródeł uzgodnionych i zatwierdzonych przez Inżyniera. Źródła materiałów powinny być wybrane przez Wykonawcę z wyprzedzeniem, przed rozpoczęciem robót. Wykonawca powinien dostarczyć Inżynierowi wyniki badań laboratoryjnych łącznie z wykresem krzywej uziarnienia i dokumenty świadczące o zgodnym z prawem wprowadzeniem kruszywa do obrotu.

Zatwierdzenie źródła materiałów nie oznacza, że wszystkie materiały z tego źródła będą przez Inżyniera dopuszczalne do wbudowania. Materiały, które nie spełniają wymagań zostaną odrzucone.

Wykonawca zarówno do odbiorów częściowych jak i odbioru końcowego jest zobowiązany przedstawić dokumenty świadczące, że wbudowane materiały pochodzą jedynie z zaakceptowanych przez Inżyniera źródeł.

3. Sprzęt

3.1. Ogólne wymagania dotyczące sprzętu

Ogólne wymagania dotyczące sprzętu podano w ST D-M-00.00.00 „Wymagania ogólne” pkt 3.

3.2. Sprzęt do wykonania robót

Do wykonania podbudów z mieszanki niezwiązanej należy stosować:

- Równiarki lub układarki mechaniczne do rozkładania materiału,
- Walce ogumione i stalowe wibracyjne lub statyczne do zagęszczania,
- Zagęszczarki płytowe, ubijaki mechaniczne lub małe walce wibracyjne - miejscach trudno dostępnych

4. Transport

4.1. Ogólne wymagania dotyczące transportu

Ogólne wymagania dotyczące transportu podano w ST D-M-00.00.00 „Wymagania ogólne” punkt 4.

4.2. Transport materiałów

Transport kruszywa powinien odbywać się w sposób przeciwdziałający jego zanieczyszczeniu i rozsegregowaniu.

Ruch pojazdów po warstwie stanowiącej podłoże do niniejszych podbudów powinien być tak zorganizowany, aby nie dopuścić do jego uszkodzeń i tworzenia kolein.

Przy ruchu po drogach publicznych pojazdy powinny spełniać wymagania dotyczące przepisów ruchu drogowego w odniesieniu do dopuszczalnego obciążenia osi i innych parametrów technicznych.

5. Wykonanie robót

5.1. Ogólne zasady wykonania robót

Ogólne zasady wykonania robót podano w ST D-M-00.00.00 „Wymagania ogólne” punkt 5.

5.2. Przygotowanie podłoża

Podłoże pod podbudowę z mieszanki niezwiązanej stanowi: warstwa gruntu rodzimego po korytowaniu i profilowaniu

Wszystkie warunki odbioru robót zawarte w ww. specyfikacjach technicznych muszą zostać spełnione. Jeżeli przygotowane i odebrane podłoże było pozostawione przez dłuższy czas i nie kontynuowano na nim robót związanych z wykonaniem podbudowy, Inżynier ma prawo zażądać ponownych pomiarów i badań odbiorowych, szczególnie w przypadku opadów atmosferycznych.

Jeżeli podłoże wykazuje jakiegokolwiek wady to powinny być one usunięte według zasad akceptowanych przez Inżyniera.

Podbudowa powinna być wytyczona w sposób umożliwiający jej wykonanie zgodnie z Dokumentacją Projektową z tolerancjami określonymi w niniejszej ST. Paliki lub szpilki do kontroli ukształtowania warstw powinny być wcześniej, odpowiednio zamocowane i utrzymywane w czasie robót przez Wykonawcę. Rozmieszczenie palików lub szpilek powinno umożliwiać naciągnięcie sznurków lub linek do wytyczenia robót i a odległości pomiędzy nimi nie powinny być większe niż 10 m.

5.3. Wytwarzanie mieszanki kruszywa

Mieszankę kruszyw można wytwarzać w zespole maszyn do wytwarzania mieszanki lub kupować gotowy produkt u producenta.

W przypadku produkcji mieszanki na budowie zespół mieszający musi być zatwierdzony przez Inżyniera, a wykonawca zgłosi do odbioru wszystkie kruszywa składowe, receptę na mieszankę jak i produkt finalny. Zarówno składniki jak i mieszanka muszą odpowiadać wszystkim wymaganiom postawionym w punkcie 2 niniejszej ST. Producent (Wykonawca robót) jest zobowiązany wdrożyć Zakładową Kontrolę Produkcji oraz wykonać badanie typu zgodnie z wymaganiami PN-EN 13285:2010. Mieszanka musi zostać oznakowana znakiem budowlanym lub oznakowaniem CE

W przypadku zakupu gotowej mieszanki u producenta Wykonawca jest zobowiązany przedstawić Inżynierowi do akceptacji deklarację zgodności oraz badanie typu dla proponowanej do użycia mieszanki. Każda partia dostarczona na budowę musi zostać przez producenta oznakowana znakiem budowlanym lub oznakowaniem CE.

Wykonawca jest zobowiązany zaproponować sposób doprowadzenia mieszanki do wilgotności optymalnej i uzyskać akceptację Inżyniera dla proponowanej metody.

5.4. Wbudowywanie mieszanki kruszywa

Mieszanka kruszywa powinna być rozkładana w warstwie o jednakowej grubości, takiej aby jej ostateczna grubość po zagęszczeniu była równa grubości projektowanej.

Na ciągu głównym należy podbudowę pomocniczą ułożyć w 2 warstwach

- warstwę dolną z mieszanki 0/63o grubości po zagęszczeniu 12 cm
- warstwę górną z mieszanki 0/31,5 o grubości po zagęszczeniu 8 cm

Warstwy kruszywa powinny być rozkładane w sposób zapewniający osiągnięcie wymaganych spadków i rzędnych wysokościowych. Podbudowa układana dwuwarstwowo powinna być wykonana następująco:

- rozłożenie pierwszej warstwy, wyrównanie i zagęszczenie
- rozłożenie drugiej warstwy, wyrównanie i zagęszczenie
- wykonanie badań i pomiarów odbiorowych

5.5. Zagęszczanie

Bezpośrednio po końcowym wyprofilowaniu warstwy kruszywa należy przystąpić do jej zagęszczenia przez wałowanie. Wałowanie powinno postępować stopniowo od krawędzi do środka podbudowy przy przekroju daszkowym jezdni, albo od dolnej do górnej krawędzi podbudowy przy przekroju o spadku jednostronnym. Jakikolwiek nierówności lub zagłębienia powstałe w czasie zagęszczania powinny być wyrównane przez spulchnienie warstwy kruszywa i dodanie lub usunięcie materiału, aż do otrzymania równej powierzchni.

W miejscach niedostępnych dla walców podbudowa powinna być zagęszczona zagęszczarkami płytowymi, małymi walcami wibracyjnymi lub ubijakami mechanicznymi. Zagęszczenie należy kontynuować do osiągnięcia nośności i wskaźnika odkształcenia wartości zapisanych w tablicy 5

Tablica 5:
Wymagania wobec nośności i zagęszczenia warstwy podbudowy

Zakres robót	Maksymalne ugięcie sprężyste pod kołem bliźniaczym o obciążeniu 50 kN [mm]	E_1 [MPa]	E_2 [MPa]	I_0
Podbudowa pomocnicza i zasadnicza dla KR 1-2	1,2	≥ 60	≥ 120	$\leq 2,2$

Wilgotność kruszywa podczas zagęszczania powinna być równa wilgotności optymalnej, określonej według procedury badania Proctora zgodnej z PN-EN 13286-2:2010. Materiał nadmiernie nawilgocony, powinien zostać osuszony przez mieszanie rozłożonej warstwy i napowietrzenie. Jeżeli wilgotność materiału jest niższa od optymalnej, materiał w rozłożonej warstwie powinien być zwilżony wodą i równomiernie wymieszany. Wilgotność przy zagęszczaniu powinna być równa wilgotności optymalnej z tolerancją $\pm 2\%$.

5.6. Odcinek próbny

Wykonawca powinien wykonać odcinek próbny, co najmniej na 3 dni przed rozpoczęciem robót, w celu:

- stwierdzenia czy sprzęt budowlany do rozkładania i zagęszczania kruszywa jest właściwy
- określenia grubości warstwy materiału w stanie luźnym, koniecznej do uzyskania wymaganej grubości warstwy po zagęszczeniu,
- określenia liczby przejazdów sprzętu zagęszczającego, potrzebnej do uzyskania wymaganej nośności i zagęszczenia

Na odcinku próbnym Wykonawca powinien użyć takich materiałów oraz sprzętu do rozkładania i zagęszczania, jakie będą stosowane do wykonywania podbudowy. Powierzchnia odcinka próbnego powinna wynosić od 400 do 800 m². Odcinek próbny powinien być zlokalizowany w miejscu zaakceptowanym przez Inżyniera.

Wykonawca może przystąpić do wykonywania podbudowy po zaakceptowaniu odcinka próbnego przez Inżyniera.

5.7. Utrzymanie podbudowy

Wykonawca zobowiązany jest do przeprowadzenia bieżących napraw podbudowy uszkodzonej przez ruch budowlany jak również wskutek oddziaływania czynników atmosferycznych, takich jak opady deszczu, śniegu i mróz. Wykonawca zobowiązany jest wstrzymać ruch budowlany po okresie intensywnych opadów deszczu, jeżeli wystąpi możliwość uszkodzenia podbudowy. Po każdej naprawie podbudowy Inżynier może zażądać ponownych badań kontrolnych, nawet w przypadku, gdy podbudowa została wcześniej odebrana.

6. Kontrola jakości robót

6.1. Ogólne zasady kontroli jakości

Zasady ogólne kontroli jakości robót podano w ST D-M-00.00.00. „Wymagania ogólne” p.6.

6.2. Badania przed przystąpieniem do robót

Przed przystąpieniem do robót Wykonawca powinien przedstawić do zatwierdzenia dokumenty świadczące o odpowiedniej jakości kruszyw i mieszanki oraz o legalności wprowadzania wyrobu do obrotu a mianowicie:

- Badanie typu dla kruszyw składowych i mieszanki
- Deklarację zgodności wystawioną przez producenta mieszanki
- Badanie własne (lub zlecone przez Wykonawcę) uziarnienia mieszanki pobranej podczas wizyty w kamieniołomie lub z placu przeładunkowego.

Badania typu kruszyw składowych i mieszanki powinny obejmować wszystkie kategorie określone w punkcie 2 niniejszej ST oraz spełniać wszystkie postawione w tym punkcie wymagania. Wynik badania uziarnienia wykonanego przez Wykonawcę powinien potwierdzać krzywą uziarnienia deklarowaną przez producenta z dopuszczalnymi odchyłkami (tablica 3).

Na podstawie przedstawionych dokumentów Inżynier zatwierdzi mieszankę do stosowania na przedmiotowej budowie. W przypadku wątpliwości, co do jakości mieszanki lub kruszyw, Inżynier może wspólnie z Wykonawcą pobrać materiał na badania kontrolne.

6.3. Badania w czasie robót

Częstotliwość badań kontrolnych w czasie robót przy budowie podbudowy z mieszanki niezwiązanej podano w poniższej tablicy 6.

Tablica 6: Częstotliwość i rodzaj badań mieszanki niezwiązanej

Lp.	Wyszczególnienie badań	Częstotliwość badań
1	Uziarnienie mieszanki	1 raz na 2000 Mg frakcji mieszanki
2	Wilgotność mieszanki	1 raz na 2000 Mg frakcji mieszanki
3	Badanie właściwości mieszanki wg kategorii wymienionych w tablicy 4	W przypadkach budzących wątpliwości, co do zgodności kruszywa z deklaracją producenta

6.3.1. Uziarnienie mieszanki

Uziarnienie mieszanki powinno być zgodne z wymaganiami podanymi w punktach 2.1.2 – 2.1.4. Próbkę należy pobierać w sposób losowy, wg procedury podanej w PN-EN 932-1:1999. Wyniki badań powinny być na bieżąco przekazywane Inżynierowi.

6.3.2. Wilgotność mieszanki

Wilgotność optymalną należy określać według procedury badania Proctora zgodnej z PN-EN 13286-2:2010. Wilgotność należy określić według PN-EN 1097-5:2008.

6.3.3. Właściwości kruszywa

W przypadkach budzących wątpliwości, co do zgodności kruszywa z deklaracją producenta, Wykonawca wspólnie z Inżynierem pobierze próbkę na badania kontrolne. Badania mogą dotyczyć wybranych lub wszystkich właściwości.

6.4. Badania wykonanej warstwy

Częstotliwość i zakres badań i pomiarów wykonanej warstwy podbudowy z kruszywa niezwiązanego przedstawiono w tablicy 7.

Tablica 7:
Rodzaj i częstotliwość badań i pomiarów warstwy podbudowy z mieszanki niezwiązanej

Lp.	Wyszczególnienie badań i pomiarów	Minimalna częstotliwość badań i pomiarów
1	Szerokość podbudowy	10 razy na 1 km
2	Równość podłużna	w sposób ciągły planografem albo co 20 m łąką 4-metrową na każdym pasie ruchu
3	Równość poprzeczna	10 razy na 1 km pasa ruchu łąką 3-metrową
4	Spadki poprzeczne ^{*)}	10 razy na 1 km pasa ruchu
5	Rzędne wysokościowe	co 20 m w dwóch punktach pasa ruchu
6	Ukształtowanie osi w planie ^{*)}	co 100 m
7	Grubość podbudowy	Podczas budowy: w 3 punktach na każdej działce roboczej, lecz nie rzadziej niż raz na 400 m ² Przed odbiorem: w 3 punktach, lecz nie rzadziej niż raz na 2000 m ²
8	Nośność i zagęszczenie podbudowy: pierwotny i wtórny moduł odkształcenia i wskaźnik odkształcenia ugięcie sprężyste pod obciążeniem 50 kN na koło bliźniacze	1 badanie na każde 1000 m ² ; nie mniej niż 2 badania na jednej działce roboczej co najmniej w 20 punktach na każde 1000 m pasa

^{*)} Dodatkowe pomiary spadków poprzecznych i ukształtowania osi w planie należy wykonać w punktach głównych łuków poziomych.

6.4.1. Szerokość warstwy

Szerokość podbudowy nie może różnić się od szerokości projektowanej o więcej niż ± 5 cm.

6.4.2. Równość warstwy

Równość podłużną warstwy należy mierzyć planografem w sposób ciągły lub łąką 4-metrową zgodnie z normą BN-68/8931-04 z częstotliwością podaną w tablicy 7 w poz. 2, a równość poprzeczną łąką 3-metrową z częstotliwością podaną w poz. 3. Nierówności nie powinny przekraczać 20 mm.

6.4.3. Spadki poprzeczne warstwy

Spadki poprzeczne należy mierzyć za pomocą 3-metrowej łąty i poziomicy z częstotliwością podaną w tablicy 7, poz. 4. Spadki poprzeczne powinny być zgodne z dokumentacją projektową z tolerancją $\pm 0,5\%$.

6.4.4. Rzędne warstwy

Rzędne należy sprawdzać w dwóch punktach w przekroju dla każdego pasa ruchu z częstotliwością podaną w tablicy 7, poz. 5. Różnice między rzędnymi pomierzonymi i projektowanymi nie powinny przekraczać $+0$ cm do -2 cm.

6.4.5. Ukształtowanie osi warstwy

Ukształtowanie osi należy sprawdzić w punktach głównych trasy i innych dodatkowych, rozmieszczonych nie rzadziej niż co 100 m. Oś warstwy w planie nie może być przesunięta w stosunku do osi projektowanej o więcej niż 5 cm.

6.4.6. Grubość warstwy

Grubość warstwy Wykonawca powinien mierzyć natychmiast po jej zagęszczeniu co najmniej w trzech losowo wybranych punktach na każdej dziennej działce roboczej i nie rzadziej niż w jednym punkcie na każde 400 m² podbudowy. Dopuszczalne odchyłki od projektowanej grubości warstw to ± 1 cm.

6.4.7. Nośność i zagęszczenie warstw

6.4.7.1. Nośność i zagęszczenie warstwy badane płytą statyczną

Należy wykonać pomiary nośności warstwy z mieszanki niezwiązanej wg Instrukcji Badań Podłoża Gruntowego Budowli Drogowych i Mostowych – załącznik 2, GDDP 1998.

Parametry badania powinny być następujące:

- Maksymalne obciążenie przy badaniu pierwotnego i wtórnego modułu – 450 kPa
- $\Delta s_{1,2}$ – przyrost odkształceniu przy przyroście nacisku $\Delta p_{1,2}$ od 150 do 250 kPa

6.5. Zasady postępowania z wadliwie wykonanymi odcinkami

6.5.1. Niewłaściwe uziarnienie i właściwości kruszywa

Wszystkie kruszywa nie spełniające wymagań dotyczących uziarnienia i właściwości podanych w odpowiednich punktach niniejszej specyfikacji, zostaną odrzucone. Jeżeli kruszywa, nie spełniające tych wymagań zostały wbudowane to będą, na polecenie Inżyniera, wymienione przez Wykonawcę na właściwe, na koszt Wykonawcy i bez jakichkolwiek dodatkowych kosztów poniesionych przez Zamawiającego.

6.5.2. Niewłaściwe cechy geometryczne

Wszystkie powierzchnie które wykazują większe odchylenia cech geometrycznych od określonych w p. 6.4.1 – 6.4.5 powinny być naprawione przez spulchnienie lub zerwanie do głębokości co najmniej 8 cm (warstwa z kruszywa 0/31,5), wyrównanie i powtórnie zagęszczone. Dodanie nowego materiału bez spulchnienia wykonanej warstwy jest niedopuszczalne. Jeżeli szerokość podbudowy jest mniejsza od szerokości projektowanej o więcej niż 5 cm i nie zapewnia podparcia warstwom leżącym wyżej, to Wykonawca powinien na własny koszt poszerzyć podbudowę przez spulchnienie warstwy na pełną grubość, do połowy szerokości pasa ruchu, dołożyć materiału i powtórnie zagęścić warstwę.

6.5.3. Niewłaściwa grubość

Na wszystkich powierzchniach wadliwych pod względem grubości, Wykonawca wykona naprawę podbudowy. Powierzchnie powinny być naprawione przez spulchnienie lub wybranie warstwy na odpowiednią głębokość, zgodnie z decyzją Inżyniera, uzupełnione nowym materiałem o odpowiednich właściwościach, wyrównane i ponownie zagęszczone.

6.5.4. Niewłaściwa nośność warstwy

Jeżeli nośność podbudowy będzie mniejsza od wymaganej, to Wykonawca wykona wszelkie roboty niezbędne do zapewnienia wymaganej nośności, zalecone przez Inżyniera.

7. Obmiar robót

7.1. Ogólne zasady obmiaru robót

Ogólne zasady obmiaru robót podano w ST D-M-00.00.00. "Wymagania ogólne" pkt.7.

7.2. Jednostka obmiarowa

Jednostką obmiarową jest metr kwadratowy [m²], wykonanej podbudowy z mieszanki niezwiązanej o grubości określonej w Dokumentacji Projektowej.

8. Odbiór robót

8.1. Ogólne zasady odbioru robót

Odbiór podbudowy dokonywany jest na zasadach odbioru robót zanikających i ulegających zakryciu oraz na zasadach odbioru częściowego i końcowego określonych w D-M-00.00.00. "Wymagania ogólne" punkt. 8

8.2. Zasady postępowania w przypadku wystąpienia wad i usterek

W przypadku wystąpienia wad i usterek Wykonawca zobowiązany jest do ich usunięcia na własny koszt. Odbiór jest możliwy po spełnieniu wymagań określonych w punkcie 6.

9. Podstawa płatności

9.1. Ogólne ustalenia dotyczące podstaw płatności

Ogólne ustalenia dotyczące podstaw płatności podano w STWIORB D-M-00.00.00. "Wymagania ogólne" p. 9.

Zakres wykonania robót obejmuje:

- prace pomiarowe,
- oznakowanie robót,
- sprawdzenie i ewentualną naprawę podłoża,
- zakup, przygotowanie mieszanki z kruszywa zgodnie z recepturą,
- dostarczenie mieszanki na miejsce wbudowania,
- rozłożenie mieszanki i zagęszczenie rozłożonej warstwy,
- przeprowadzenie pomiarów i badań laboratoryjnych określonych w ST,
- utrzymanie podbudowy w czasie robót.

10. Przepisy związane

- | | | |
|-----|---|---|
| 1. | PN-EN 13242+A1:2010 | Kruszywa do niezwiązanych i hydraulicznie związanych materiałów stosowanych w obiektach budowlanych i budownictwie drogowym |
| 2. | PN-EN 13285:2010 | Mieszanki niezwiązane. Specyfikacja |
| 3. | PN-EN 1097-2:2010 | Badania mechanicznych i fizycznych właściwości kruszyw. Metody oznaczania odporności na rozdrabnianie |
| 4. | PN-EN 1097-5:2008 | Badania mechanicznych i fizycznych właściwości kruszyw. Część 5: Oznaczanie zawartości wody przez suszenie w suszarce z wentylacją |
| 5. | PN-EN 1097-6:2022
+AC:2004+Ap:2005+A1:2006 | Badania mechanicznych i fizycznych właściwości kruszyw. Część 6: Oznaczanie gęstości ziaren i nasiąkliwości |
| 6. | PN-EN 13286-2:2010 | Mieszanki niezwiązane i związane spoiwem hydraulicznym – Część 2: Metody określania gęstości i zawartości wody. Zagęszczanie metodą Proctora |
| 7. | PN-EN 932-1:1999 | Badania podstawowych właściwości kruszyw. Metody pobierania próbek |
| 8. | PN-EN 932-2:2001 | Badania podstawowych właściwości kruszyw. Metoda pomniejszania próbek laboratoryjnych |
| 9. | PN-EN 932-3:2001 | Badania podstawowych właściwości kruszyw. Procedura i terminologia uproszczonego opisu petrograficznego |
| 10. | PN-EN 933-1:2000+A1:2006 | Badania geometrycznych właściwości kruszyw. Oznaczanie składu ziarnowego. Metoda przesiewania |
| 11. | PN-EN 933-3:1999+A1:2004 | Badania geometrycznych właściwości kruszyw. Oznaczenie kształtu ziaren za pomocą wskaźnika płaskości |
| 12. | PN-EN 933-4:2008 | Badania geometrycznych właściwości kruszyw – Część 4: Oznaczanie kształtu ziaren. Wskaźnik kształtu |
| 13. | PN-EN 933-5:2000 | Badania geometrycznych właściwości kruszyw. Oznaczanie procentowej zawartości ziaren o powierzchniach powstałych w wyniku przekruszenia lub łamania kruszyw grubych |
| 14. | PN-EN 933-8:2001+Ap:2010 | Badania geometrycznych właściwości kruszyw – Część 8: Ocena zawartości drobnych cząstek. Badanie wskaźnika piaskowego |
| 15. | PN-EN 1744-1:2010 | Badania chemicznych właściwości kruszyw. Analiza chemiczna |
| 16. | PN-EN 1367-1:2007 | Badania właściwości cieplnych i odporności kruszyw na działanie czynników atmosferycznych. Część 1: Oznaczanie mrozoodporności |
| 17. | BN-68/8931-04 | Drogi samochodowe. Pomiar równości nawierzchni planografem i łątą |
| 18. | BN-70/8931-06 | Drogi samochodowe. Pomiar ugięć nawierzchni podatnych ugięciomierzem belkowym |
| 19. | | Instrukcja Badań Podłoża Gruntowego Budowli Drogowych i mostowych – załącznik 2. GDDP 1988 |

D.05.03.05b NAWIERZCHNIA Z BETONU ASFALTOWEGO - WARSTWA WIĄŻĄCA

1. WSTĘP

1.1 Przedmiot ST

Przedmiotem niniejszej Specyfikacji Technicznej są wymagania dotyczące wykonania i odbioru robót związanych z wykonaniem warstwy wiążącej z betonu asfaltowego *Przebudową drogi gminnej na terenie gm. Łęczyca*.

1.1. Zakres stosowania ST.

Specyfikacja Techniczna jest stosowana jako dokument kontraktowy przy realizacji robót wymienionych w punkcie 1.1.

1.2. Zakres robót objętych ST.

Ustalenia zawarte w niniejszej Specyfikacji dotyczą zasad prowadzenia robót związanych z wykonaniem i odbiorem warstwy wiążącej z betonu asfaltowego wg PN-EN 13108-1 i WT-2 Nawierzchnie asfaltowe 2010 z mieszanki mineralno-asfaltowej dostarczonej od producenta. Warstwę wiążącą z mm-a należy wykonać z betonu asfaltowego **AC 11 W 50/70 dla ruchu KR 1**.

1.3. Określenia podstawowe.

1.3.1. Nawierzchnia – konstrukcja składająca się z jednej lub kilku warstw służących do przyjmowania i rozkładania obciążeń od ruchu pojazdów na podłoże.

1.3.2. Warstwa wiążąca – warstwa o zmiennej grubości, ułożona na istniejącej warstwie w celu uzyskania odpowiedniego profilu potrzebnego do ułożenia kolejnej warstwy.

1.3.3. Mieszanka mineralno-asfaltowa (mm-a) – mieszanka kruszywa i lepiszcza asfaltowego.

1.3.4. Wymiar mieszanki mineralno-asfaltowej – określenie mieszanki mineralno-asfaltowej, wyróżniające tę mieszankę ze zbioru mieszanek tego samego typu ze względu na największy wymiar kruszywa, np. wymiar 16; 22 itd.

1.3.5. Beton asfaltowy – mieszanka mineralno-asfaltowa, w której kruszywo o uziarnieniu ciągłym lub nieciągłym tworzy strukturę wzajemnie klinującą się.

1.3.6. Uziarnienie – skład ziarnowy kruszywa, wyrażony w procentach masy ziaren przechodzących przez określony zestaw sit.

1.3.7. Kategoria ruchu – obciążenie drogi ruchem samochodowym, wyrażone w osiach obliczeniowych (100kN) wg „Katalogu typowych konstrukcji nawierzchni podatnych i półsztywnych” GDDP-IBDiM.

1.3.8. Wymiar kruszywa – wielkość ziaren kruszywa, określona przez dolny (d) i górny (D) wymiar sita.

1.3.9. Kruszywo grube – kruszywo z ziaren o wymiarze: $D \leq 31,5$ (32) mm oraz $d \geq 2$ mm.

1.3.10. Kruszywo drobne – kruszywo z ziaren o wymiarze: $D = 2$ mm, którego większa część pozostaje na sicie 0,063 mm.

1.3.11. Kruszywo o ciągłym uziarnieniu – kruszywo, które składa się z kruszywa grubego i drobnego, które może być uzyskiwane bez rozdzielania na kruszywo drobne i grube lub przez połączenie kruszywa drobnego i grubego.

1.3.12. Wypełniacz – kruszywo, którego większa część przechodzi przez sito 0,063 mm.

1.3.13. Wypełniacz mieszany – kruszywo, które składa się z wypełniacza pochodzenia mineralnego wodorotlenku wapnia.

1.3.14. Wypełniacz dodany – wypełniacz pochodzenia mineralnego, wyprodukowany oddzielnie.

Pozostałe określenia podstawowe są zgodne z obowiązującymi, odpowiednimi polskimi normami i z definicjami podanymi w ST D.M.00.00.00 „Wymagania ogólne” punkt 1.4.

1.4. Ogólne wymagania dotyczące robót.

Ogólne wymagania dotyczące wykonania robót podano w ST D.M.00.00.00. „Wymagania ogólne” punkt.1.5.

2. Materiały

2.1. Ogólne wymagania dotyczące materiałów.

Ogólne wymagania dotyczące materiałów, pozyskiwania i składowania podano w ST D.M.00.00.00. „Wymagania ogólne”. punkt 2.

2.2. Lepiszczce asfaltowe

Należy stosować asfalt drogowy wg PN-EN 12591:2010 rodzaju 50/70

Asfalty drogowe powinny spełniać wymagania podane w tablicy 1.

Tablica 1:
Wymagania wobec asfaltów drogowych wg PN-EN 12591:2010

Lp.	Właściwości		Metoda badania	Wymagania dla asfaltu 50/70
WŁAŚCIWOŚCI PODSTAWOWE				
1.	Penetracja w 25°C	0,1mm	PN-EN 1426	50-70
2.	Temperatura mięknięcia	°C	PN-EN 1427	46-54
3.	Temperatura zapłonu, nie mniej niż	°C	PN-EN 22592	230
4.	Zawartość składników rozpuszczalnych, nie mniej niż	% m/m	PN-EN 12592	99
5.	Zmiana masy po starzeniu (ubytek lub przyrost), nie więcej niż	% m/m	PN-EN 12607-1	0,5
6.	Pozostała penetracja po starzeniu, nie mniej niż	%	PN-EN 1426	50
7.	Temperatura mięknięcia po starzeniu, nie mniej niż	°C	PN-EN 1427	48
WŁAŚCIWOŚCI SPECJALNE KRAJOWE				
8.	Zawartość parafiny, nie więcej niż	%	PN-EN 12606-1	2,2
9.	Wzrost temp. mięknięcia po starzeniu, nie więcej niż	°C	PN-EN 1427	8
10.	Temperatura łamliwości Fraassa, nie więcej niż	°C	PN-EN 12593	

Składowanie asfaltu powinno się odbywać w zbiornikach, wykluczających zanieczyszczenie asfaltu i wyposażonych w system grzewczy pośredni (bez kontaktu asfaltu z przewodami grzewczymi). Zbiornik roboczy otaczarki powinien być izolowany termicznie, posiadać automatyczny system grzewczy z tolerancją $\pm 5^{\circ}\text{C}$ oraz układ cyrkulacji asfaltu.

2.3. Kruszywo

Do warstwy wyrównawczej z betonu asfaltowego należy stosować kruszywo według PN-EN 13043:2004+AC:2004+Ap:2010 oraz WT-1 Kruszywa 2010, obejmujące kruszywo grube, kruszywo drobne i wypełniacz. Kruszywa powinny spełniać wymagania podane w WT-1 Kruszywa 2010 tablice: 8, 9, 10, 11, dla ruchu kategorii KR 1, przy czym stosunek kruszywa drobnego lub o ciągłym uziarnieniu niełamanego do łamanego nie może przekraczać stosunku 1:1.

Składowanie kruszywa powinno się odbywać w warunkach zabezpieczających je przed zanieczyszczeniem i zmieszaniem z kruszywem o innym wymiarze lub pochodzeniu. Podłoże składowiska musi być równe, utwardzone i odwodnione. Składowanie wypełniacza powinno się odbywać w silosach wyposażonych w urządzenia do transportu pneumatycznego.

Kruszywo powinno być oznakowane znakiem CE lub znakiem budowlanym zgodnie z wymaganiami przepisów Ustawy o wyrobach budowlanych. Producent mm-a musi przedstawić do odbioru robót (także częściowego) dokumentów świadczących o pochodzeniu wszystkich kruszyw z zaakceptowanego przez Inżyniera źródła (wykaz i kopie dokumentów dostawy) oraz świadectwa jakości przedstawione przez producentów kruszyw. Poza tymi dokumentami producent mm-a musi przedstawić wyniki badań kruszyw wykonywane w ramach własnego systemu Zakładowej Kontroli Produkcji (ZKP)

2.4. Środek adhezyjny.

Zastosowane kruszywo mineralne i lepszczce asfaltowe powinny wykazywać powinowactwo fizykochemiczne, zapewniające odpowiednią przyczepność (adhezję) lepszczca do kruszywa i odporność mieszanki mineralno-asfaltowej na działanie wody. W celu poprawy powinowactwa fizykochemicznego lepszczca asfaltowego i kruszywa, gwarantującego odpowiednią przyczepność (adhezję) lepszczca do kruszywa i odporność mieszanki mineralno-asfaltowej na działanie wody, można zastosować środek adhezyjny. Skuteczność środka adhezyjnego powinna być udokumentowana.

Składowanie środka adhezyjnego jest dozwolone tylko w oryginalnych opakowaniach, w warunkach określonych przez producenta.

2.5. Materiały do uszczelniania połączeń i krawędzi.

Do uszczelniania połączeń technologicznych należy stosować asfalty zwykłe lub modyfikowane polimerami. lub materiały termoplastyczne (taśmy, pasty itp.) według norm lub aprobat technicznych. Dobór materiałów podany jest w p. 5.8.

Do uszczelniania krawędzi należy stosować asfalt drogowy według PN-EN 12591 lub asfalt modyfikowany polimerami według PN-EN 14023 „metodą na gorąco”, albo inne lepszczca według aprobat technicznych.

Składowanie materiałów termoplastycznych jest dozwolone tylko w oryginalnych opakowaniach producenta, w warunkach określonych w aprobacie technicznej.

2.6. Materiały do złączenia warstw konstrukcji.

Do skropienia międzywarstwowego pomiędzy podbudową asfaltową a warstwą wiążącą należy stosować materiały podane w Szczegółowej Specyfikacji Technicznej D.04.03.01.

Emulsję asfaltową można składać w opakowaniach transportowych lub w stacjonarnych zbiornikach pionowych z nalewaniem od dna. Nie należy nalewać emulsji do opakowań i zbiorników zanieczyszczonych materiałami mineralnymi.

2.7. Sprzęt

2.8. Ogólne wymagania dotyczące sprzętu.

Ogólne wymagania dotyczące sprzętu podano w ST D.M.00.00.00. „Wymagania ogólne” punkt 3.

2.9. Sprzęt stosowany do wykonania robót.

Przy wykonywaniu robót Wykonawca w zależności od potrzeb, powinien wykazać się możliwością korzystania ze sprzętu dostosowanego do przyjętej metody robót, jak:

- wytwórnia (otaczarka) o mieszaniu cyklicznym lub ciągłym, z automatycznym komputerowym sterowaniem produkcji, do wytwarzania mieszanek mineralno-asfaltowych,
- układarka gąsienicowa, z elektronicznym sterowaniem równości układanej warstwy,
- walce stalowe wibracyjne gładkie,
- szczotki mechaniczne,
- sprzęt drobny.

3. Transport

3.1. Ogólne warunki dotyczące transportu.

Ogólne warunki dotyczące transportu podano w ST D.M.00.00.00. „Wymagania ogólne” punkt 4.

3.2. Transport materiałów.

Asfalt należy przewozić w cysternach kolejowych lub samochodach izolowanych i zaopatrzonych w urządzenia umożliwiające pośrednie ogrzewanie oraz w zawory spustowe.

Kruszywa można przewozić dowolnymi środkami transportu, w warunkach zabezpieczających je przed zanieczyszczeniem, zmieszaniem z innymi materiałami i nadmiernym zawilgoceniem.

Wypełniacz należy przewozić w sposób chroniący go przed zawilgoceniem, zbrylem i zanieczyszczeniem. Wypełniacz luzem powinien być przewożony w odpowiednich cysternach przystosowanych do przewozu materiałów sypkich, umożliwiających rozładunek pneumatyczny.

Mieszanek mineralno-asfaltową należy dowozić na budowę pojazdami samowładowymi w zależności od postępu robót. Podczas transportu i postoju przed wbudowaniem mieszanka powinna być zabezpieczona przed ostygnięciem i dopływem powietrza (przez przykrycie, pojemniki termoizolacyjne lub ogrzewane itp.). Warunki i czas transportu mieszanki, od produkcji do wbudowania, powinna zapewniać utrzymanie temperatury w wymaganym przedziale. Powierzchnie pojemników używanych do transportu mieszanki powinny być czyste, a do zwilżania tych powierzchni można używać tylko środki antyadhezyjne niewpływające szkodliwie na mieszankę.

3.3. Wykonanie robót

3.4. Ogólne warunki wykonania robót.

Ogólne warunki wykonania robót podano w ST D.M.00.00.00 "Wymagania ogólne". punkt 5

3.5. Projektowanie mieszanki mineralno-asfaltowej

Przed przystąpieniem do robót Wykonawca dostarczy Inżynierowi do akceptacji projekt składu mieszanki mineralno-asfaltowej AC 16 W 50/70 (badanie typu).

Rzędne punktów granicznych uziarnienia mieszanki mineralnej oraz minimalna zawartość asfaltu podane są w tablicy 2, a wymagane właściwości w tablicy 3.

Tablica 2:

Rzędne punktów granicznych uziarnienia mieszanki mineralnej oraz zawartość asfaltu do betonu asfaltowego do warstwy wiążącej

Wymiar sita # [mm]	Przechodzi przez sito [% (m/m)]	
	AC 16 W KR 1	
	od	do
16	90	100
11,2	65	80
8	-	-
2	25	55
0,125	5	15
0,063	3	8

Wymiar sita # [mm]	Przechodzi przez sito [% (m/m)]
Zawartość lepiszcza, minimum ^{*)}	B _{min4,4}

^{*)} Minimalna zawartość lepiszcza jest określona przy założonej gęstości mieszanki mineralnej 2,65 Mg/m³. Jeżeli stosowana mieszanka mineralna ma inną gęstość (ρ_a), to w celu wyznaczenia minimalnej zawartości lepiszcza podaną powyżej wartość należy pomnożyć przez współczynnik □ według równania:

$$\alpha = \frac{2,65}{\rho_a}$$

Tablica 3:

Wymagane właściwości mieszanki mineralno-asfaltowej do warstwy wiążącej dla ruchu KR1

Właściwość	Warunki przygotowania próbek wg PN-EN 13108-20	Metoda i warunki badania	AC 11 W KR1
Zawartość wolnych przestrzeni	C.1.2, ubijanie, 2x50 uderzeń	PN-EN 12697-8, p.4	V _{min} 3,0 V _{max} 6,0
Wolne przestrzenie wypełnione lepiszczem	C.1.2, ubijanie 2 x 50 uderzeń	PN-EN 12697-8, p.5	VFB _{min} 60 VFB _{max} 80
Zawartość wolnych przestrzeni w mieszance mineralnej	C.1.2, ubijanie 2 x 50 uderzeń	PN-EN 12697-8, p.5	VMA _{min} 14
Odporność na działanie wody	B.1.7, ubijanie, 2x35 uderzeń w temp. (140±5) °C	PN-EN 12697-12 przechowywanie w 40°C z jednym cyklem zamrażania, badanie w 25°C ^{b)}	ITSR ₈₀

^{a)} Grubość płyty: 60 mm,

^{b)} Ujednoliconą procedurę badania odporności na działanie wody podano w WT-2 2010 w załączniku 1.

3.6. Wytwarzanie mieszanki mineralno-asfaltowej.

Mieszankę mineralno-asfaltową należy wytwarzać na gorąco w otaczarce (zespole maszyn i urządzeń dozowania, podgrzewania i mieszania składników oraz przechowywania gotowej mieszanki). Dozowanie składników mieszanki mineralno-asfaltowej w otaczarkach, w tym także wstępne, powinno być zautomatyzowane i zgodne z receptą roboczą, a urządzenia do dozowania składników oraz pomiaru temperatury powinny być okresowo sprawdzane. Kruzywo o różnym uziarnieniu lub pochodzeniu należy dodawać oddzielnie.

Lepiszczce asfaltowe należy przechowywać w zbiorniku z pośrednim systemem ogrzewania, z układem termostatowania zapewniającym utrzymanie żądanej temperatury z dokładnością ± 5°C. Temperatura lepiszcza asfaltowego w zbiorniku magazynowym (roboczym) nie może przekraczać 190°C dla asfaltu drogowego 50/70.

Kruzywo (ewentualnie z wypełniaczem) powinno być wysuszone i podgrzane tak, aby mieszanka mineralna uzyskała temperaturę właściwą do otoczenia lepiszczem asfaltowym. Temperatura mieszanki mineralnej nie powinna być wyższa o więcej niż 30°C od najwyższej temperatury mieszanki mineralno-asfaltowej podanej w tablicy 4. W tej tablicy najniższa temperatura dotyczy mieszanki mineralno-asfaltowej dostarczonej na miejsce wbudowania, a najwyższa temperatura dotyczy mieszanki mineralno-asfaltowej bezpośrednio po wytworzeniu w wytwórni.

Tablica 4:

Najwyższa i najniższa temperatura mieszanki betonu asfaltowego

Rodzaj asfaltu	Temperatura mieszanki [°C]
Asfalt 50/70	od 140 do 180

Sposób i czas mieszania składników mieszanki mineralno-asfaltowej powinny zapewnić równomierne otoczenie kruszywa lepiszczem asfaltowym.

Inżynier może dopuścić dostawy mieszanek mineralno-asfaltowych z kilku wytwórni, pod warunkiem, że wszystkie wytwórnie będą produkowały mieszankę wg jednego badania typu tzn. wszystkie składniki będą pochodziły z tych samych źródeł, a różnice ich cech będą się mieściły w dopuszczalnych odchyłkach dla konkretnego składnika.

3.7. Przygotowanie podłoża.

Podłoże (podbudowa z mieszanki mineralno - asfaltowej) pod warstwę wiążącą musi zostać odebrane przez Inżyniera i być zgodne z wymaganiami ST D.04.07.01a. Po skropieniu po podbudowie nie może odbywać się żaden ruch poza niezbędnym technologicznym związanym z wykonaniem warstwy wiążącej.

Maksymalne nierówności i odchyłki parametrów geometrycznych podbudowy z mm-a pod warstwę wiążącą nie powinny przekraczać wartości podanych w punkcie 6.4 ST D.04.07.01a.

3.8. Próba technologiczna.

Wykonawca przed przystąpieniem do produkcji mieszanki jest zobowiązany do przeprowadzenia w obecności Inżyniera próby technologicznej, która ma na celu sprawdzenie zgodności właściwości wyprodukowanej mieszanki z badaniem typu. W tym celu należy zaprogramować otaczarkę zgodnie z receptą roboczą i w cyklu automa-

tycznym produkować mieszankę. Do badań należy pobrać mieszankę wyprodukowaną po ustabilizowaniu się pracy otaczarki.

Nie dopuszcza się oceniania dokładności pracy otaczarki oraz prawidłowości składu mieszanki mineralnej na podstawie tzw. suchego zarobu, z uwagi na możliwą segregację kruszywa.

Mieszankę wyprodukowaną po ustabilizowaniu się pracy otaczarki należy zgromadzić w silosie lub załadować na samochód. Próbkę do badań należy pobierać ze skrzyni samochodu zgodnie z metodą określoną w PN-EN 12697-27.

Na podstawie uzyskanych wyników Inżynier podejmuje decyzję o wykonaniu odcinka próbnego.

3.9. Odcinek próbny.

Po pozytywnym zakończeniu próby technicznej na otaczarni, a przed przystąpieniem do wykonania warstwy wiążącej Wykonawca wykona odcinek próbny celem uściślenia organizacji wytwarzania i układania oraz ustalenia warunków zagęszczania.

Odcinek próbny powinien być zlokalizowany w miejscu uzgodnionym z Inżynierem. Powierzchnia odcinka próbnego powinna wynosić co najmniej 500 m², a długość co najmniej 100 m. Na odcinku próbnym Wykonawca powinien użyć takich materiałów oraz sprzętu jakie zamierza stosować do wykonania warstwy wiążącej.

Wykonawca może przystąpić do realizacji robót po zaakceptowaniu przez Inżyniera technologii wbudowania i zagęszczania oraz wyników z odcinka próbnego.

3.10. Połączenie międzywarstwowe.

Uzyskanie wymaganej trwałości nawierzchni jest uzależnione od zapewnienia połączenia między warstwami i ich współpracy w przenoszeniu obciążenia nawierzchni ruchem.

Podłoże powinno być skropione lepiszczem. Ma to na celu zwiększenie połączenia między warstwami konstrukcyjnymi oraz zabezpieczenie przed wnikiem i zaleganiem wody między warstwami. Skropienie lepiszczem podłoża przed ułożeniem warstwy wiążącej z betonu asfaltowego powinno być wykonane zgodnie z zapisami ST D.04.03.01.

3.11. Połączenia technologiczne

3.11.1. Uwagi ogólne

Wśród połączeń technologicznych wyróżnia się:

- złącza podłużne i poprzeczne - połączenia tego samego materiału wykonywanego w różnym czasie),
- spoiny - połączenia różnych materiałów, np. asfaltu lanego i betonu asfaltowego oraz warstwy asfaltowej z urządzeniami obcymi w nawierzchni lub ją ograniczającymi.

Połączenia technologiczne powinny być jednorodne i szczelne.

Złącza podłużnego nie należy umiejscawiać w śladach kół. Złącza podłużne między pasami kolejnych warstw technologicznych należy przesunąć względem siebie o co najmniej 15 cm w kierunku poprzecznym do osi jezdni.

Złącza poprzeczne między działkami roboczymi układanych pasów kolejnych warstw technologicznych należy przesunąć względem siebie o co najmniej 2 m w kierunku podłużnym do osi jezdni

3.11.2. Złącza

Złącza podłużnego nie należy umiejscawiać w śladach kół. Złącza podłużne między pasami kolejnych warstw technologicznych należy przesunąć względem siebie o co najmniej 15 cm w kierunku poprzecznym do osi jezdni.

Złącza poprzeczne między działkami roboczymi układanych pasów kolejnych warstw technologicznych należy przesunąć względem siebie o co najmniej 2 m w kierunku podłużnym do osi jezdni.

3.11.3. Technologia rozkładania „gorące przy zimnym”

Wcześniej wykonany pas warstwy wyrównawczej powinien mieć wyprofilowaną krawędź, równomiernie zagęszczoną, bez pęknięć. Krawędź ta nie może być pionowa, lecz powinna być skośna. Przygotowanie krawędzi polega na odcięciu wąskiego pasa wzdłuż krawędzi ciepłej warstwy.

Na krawędzi pasa warstwy ścieralnej należy nanieść lepiszcze lub inny materiał do złączy według punktu 2.5, w ilości co najmniej 50 g na 1 cm grubości warstwy na 1 metr bieżący krawędzi.

3.11.3.1. Zakończenie działki roboczej

Zakończenie działki roboczej dotyczy wystąpienia przerw w układaniu pasa warstwy wiążącej na czas, po którym temperatura mieszanki mineralno-asfaltowej obniży się poza dopuszczalną granicę. W takim wypadku wbudowywanie kolejnego odcinka warstwy należy poprzedzić usunięciem ułożonego wcześniej pasa o długości do 3 m. Należy usunąć fragment pasa na całej jego grubości. Na tak powstałą krawędź należy nanieść materiał termoplastyczny (taśmę lub pastę wg punktu 2.5), w ilości zgodnie ze wskazaniami producenta.

3.11.4. Spoiny

Spoiny wykonywane są w wypadku wszelkich połączeń technologicznych warstwy wiążącej z urządzeniami w nawierzchni lub ją ograniczającymi.

Spoiny wykonuje się z materiałów termoplastycznych (taśmy, pasty itp.), zgodnych z punktem 2.5. Grubość materiału termoplastycznego do spoiny powinna wynosić nie mniej niż 15 mm.

3.11.5. Krawędzie

W wypadku wykonywania warstwy bez urządzeń ograniczających ją krawędziom należy nadać spadki o nachyleniu nie większym niż 2:1, a za pomocą odpowiednich środków technicznych (np. zamontowanych na walcu drogowym elementów wykańczających) wykonać krawędzie w linii prostej i docisnąć równomiernie na całej długości.

3.12. Wbudowanie mieszanki mineralno-asfaltowej.

Mieszankę mineralno-asfaltową można wbudowywać na podłożu przygotowanym zgodnie z zapisami w punktach 5.4 i 5.7.

Temperatura podłoża pod rozkładaną warstwę nie może być niższa niż +5°C.

Transport mieszanki mineralno-asfaltowej asfaltowej powinien być zgodny z zaleceniami podanymi w punkcie 4.2.

Mieszankę mineralno-asfaltową należy wbudowywać w odpowiednich warunkach atmosferycznych. Temperatura otoczenia w ciągu doby nie powinna być niższa od temperatury podanej w tabelicy 5. Temperatura otoczenia może być niższa w wypadku stosowania ogrzewania podłoża. Nie dopuszcza się układania mieszanki mineralno-asfaltowej podczas silnego wiatru ($V > 16$ m/s).

Tablica 5:
Minimalna temperatura otoczenia na wysokości 2 m podczas wykonywania warstw asfaltowych

Rodzaj robót	Minimalna temperatura otoczenia [°C]	
	przed przystąpieniem do robót	w czasie robót
Warstwa wiążąca	0	+ 5

Właściwości wykonanej warstwy wiążącej powinny spełniać warunki podane w tabelicy 6.

Tablica 6:
Właściwości warstwy asfaltowej

Typ i wymiar mieszanki	Projektowana grubość warstwy wiążącej [cm]	Zawartość wolnych przestrzeni w warstwie [%]	Wskaźnik zagęszczenia [%]
AC 11 W	4	3,5 - 7	≥ 98

Mieszanka mineralno-asfaltowa powinna być wbudowywana rozkładarką wyposażoną w układ automatycznego sterowania grubości warstwy i utrzymywania niwelety zgodnie z dokumentacją projektową. W miejscach niedostępnych dla sprzętu dopuszcza się wbudowywanie ręczne.

Grubość wykonywanej warstwy powinna być sprawdzana co 25 m, w co najmniej trzech miejscach (w osi i przy brzegach warstwy).

Warstwa powinna być równomiernie zagęszczona walcami drogowymi stalowymi gładkimi z możliwością wibracji. Sposób zagęszczania i pracy walców będzie określona na odcinku próbnym.

3.13. Kontrola Jakości robót

3.14. Ogólne zasady kontroli jakości robót.

Ogólne zasady kontroli jakości robót podano w ST D.M.00.00.00 "Wymagania ogólne" punkt 6.

3.15. Badania przed przystąpieniem do robót.

Przed przystąpieniem do robót Wykonawca powinien:

- uzyskać i przedstawić do zatwierdzenia Inżynierowi wymagane dokumenty, dopuszczające składniki mm-a do stosowania tzn.: badania typu, deklarację zgodności i certyfikat ZKP dla kruszyw (system oceny zgodności 2+) oraz certyfikat zgodności dla asfaltu (system oceny zgodności 1+)
- przedstawić Inżynierowi do zatwierdzenia badanie typu mieszanki mineralno – asfaltowej wykonane
- zgodnie z PN-EN 13108-20 i niniejszymi ST oraz deklarację zgodności dla proponowanej mieszanki.
- zapoznać Inżyniera z zapisami Zakładowej Kontroli Produkcji WMB i uzgodnić częstotliwość badań i sprawdzeń prowadzonych podczas produkcji mm-a
- przedstawić certyfikat ZKP WMB (system oceny zgodności 2+)

Sprawozdanie z badania typu powinno stanowić część deklaracji zgodności producenta, powinno zawierać wymagane informacje wymienione w WT-2 2010 punkt 8.4.1.3 oraz powinno być przedstawione z odpowiednimi świadectwami badań.

Informacje o mieszance mineralno-asfaltowej powinny zawierać:

– skład mieszanki

3.16. wyniki badań zgodnie z podanym zestawieniem w tablicy 43 WT-2 2010 dotyczącym AC

3.17. Badania w czasie produkcji i wykonywania robót

3.17.1. Badania Wykonawcy / producenta mm-a

Badania Wykonawcy są wykonywane przez Wykonawcę lub jego zleceniobiorców celem sprawdzenia, czy jakość wyrobów budowlanych (mieszanek mineralno-asfaltowych i ich składników) oraz gotowej warstwy (wbudowane warstwy asfaltowe, połączenia itp.) spełniają wymagania określone w kontrakcie.

Wykonawca powinien wykonywać te badania podczas realizacji kontraktu, z niezbędną starannością i w wymaganym zakresie. Wyniki należy zapisywać w protokołach i zestawieniach. W razie stwierdzenia uchybień w stosunku do wymagań kontraktu, ich przyczyny należy niezwłocznie usunąć.

Wyniki badań Wykonawcy należy przekazywać systematycznie Inżynierowi. Sposób i częstotliwość przekazywania wyników badań zostanie uzgodniona z Inżynierem w trakcie realizacji Kontraktu. Inżynier może zdecydować o dokonaniu odbioru na podstawie badań Wykonawcy. W razie zastrzeżeń Inżynier może przeprowadzić badania kontrolne według punktu 6.3.3.

Częstotliwość oraz zakres badań i pomiarów w czasie wytwarzania mieszanki mineralno-asfaltowej i nawierzchni podano w tablicy 7.

Tablica 7.

Częstotliwość oraz zakres badań i pomiarów podczas wytwarzania mieszanki mineralno-asfaltowej i wbudowywania mieszanki			
Lp.	Wyszczególnienie badań	Wg normy	Częstotliwość badań
SKŁADNIKI MMA			
1.	Uziarnienie kruszyw	PN-EN 933-1	wg ZKP
2.	Penetracja lub temperatura mięknięcia asfaltu	PN-EN 1426 PN-EN 1427	wg ZKP
3.	Uziarnienie wypełniacza	PN-EN 933-10	wg ZKP
MMA – PRÓBKIE POBRANE ZE ŚRODKÓW TRANSPORTU			
4.	Uziarnienie i zawartość asfaltu rozpuszczalnego	PN-EN 12697-1 PN-EN 12697-2	wg ZKP; zależnie od produkcyjnego poziomu zgodności (PPZ)
5.	Gęstość , gęstość objętościowa i zawartość wolnych przestrzeni próbki	PN-EN 12697-5 PN-EN 12697-6 PN-EN 12697-8	wg ZKP; zależnie od PPZ
6.	Wygląd mieszanki mineralno-asfaltowej	Procedura własna	każdy z samochodów przy załadunku
7.	Temperatura składników i mieszanki mineralno-asfaltowej	System kontroli WMB	dozór ciągły; zapisy w programie komputerowym
MMA – PODCZAS WBUDOWYWANIA			
8.	Temperatura powietrza w czasie wbudowywania mieszanki	Procedura własna	co najmniej 3 razy dziennie; przed przystąpieniem do robót oraz podczas ich wykonywania w okresach równomiernie rozłożonych w planowanym czasie realizacji dziennej działki roboczej
9.	Temperatura mieszanki mineralno-asfaltowej	PN-EN 12697-13	każdy pojazd przy załadunku i w czasie wbudowywania
10.	Wygląd mieszanki mineralno-asfaltowej	Procedura własna	jw.
11.	Grubość warstwy kontrolowana bezpośrednio za deską rozkładarki	Procedura własna	W 3 punktach (środek i po 0,5 m od każdej krawędzi) w przekrojach co 25 m

3.17.2. Badania kontrolne

Badania kontrolne są badaniami Inżyniera, których celem jest sprawdzenie, czy jakość materiałów budowlanych (mieszanek mineralno-asfaltowych i ich składników, lepiszczy i materiałów do uszczelnień itp.) oraz gotowej warstwy (wbudowana warstwa asfaltowa, połączenia itp.) spełniają wymagania określone w kontrakcie. Inżynier ma prawo wykonywać badania wszystkich cech wymaganych dla kruszyw, asfaltu i mieszanki mineralno – asfaltowej.

3.17.3. Badania kontrolne dodatkowe

W wypadku uznania, że któryś z wyników badań kontrolnych nie jest reprezentatywny dla ocenianego odcinka budowy, Wykonawca ma prawo żądać przeprowadzenia badań kontrolnych dodatkowych.

Inżynier i Wykonawca decydują wspólnie o miejscach pobierania próbek i wyznaczeniu odcinków częściowych ocenianego odcinka budowy. Jeżeli odcinek częściowy przyporządkowany do badań kontrolnych nie może być jednoznacznie i zgodnie wyznaczony, to odcinek ten nie powinien być mniejszy niż 20% ocenianego odcinka budowy. Protokół pobrania próbek powinien być podpisany przez wykonawcę i Inżyniera. Badania kontrolne dodatkowe będzie wykonywało laboratorium wybrane wspólnie przez Inżyniera i wykonawcę.

Do odbioru uwzględniane są wyniki badań kontrolnych i badań kontrolnych dodatkowych do wyznaczonych odcinków częściowych. Koszty badań kontrolnych dodatkowych zażądanych przez Wykonawcę ponosi Wykonawca.

3.17.4. Badania arbitrażowe

Badania arbitrażowe są powtórzeniem badań kontrolnych, co do których istnieją uzasadnione wątpliwości ze strony Inżyniera lub Wykonawcy (np. na podstawie własnych badań). Badania arbitrażowe wykonuje na wniosek strony kontraktu laboratorium posiadające akredytację w zakresie wskazanych do wykonania badań, które nie wykonywało badań kontrolnych ani badań na rzecz wykonawcy.

Koszty badań arbitrażowych wraz ze wszystkimi kosztami ubocznymi ponosi strona, na której niekorzyść przemawia wynik badania.

3.17.5. Dopuszczalne odchyłki dla kontrolowanych parametrów

Tablica 8:

Dopuszczalne odchyłki w zależności od ilości analizowanych badań

Przechodzi przez sito / zawartość asfaltu	Dopuszczalne odchylenie dla poszczególnych parametrów kontrolowanych w zależności od ilości analizowanych prób (dla średniej arytmetycznej z tych parametrów) [%]					
	1	2	3 - 4	5 - 8	9 - 19	≥20
D (22,4 mm)	-9 +5	-7,6 +5,0	-6,8 +5,0	-6,1 +5,0	-5,5 +5,0	±5,0
8 mm	±9	±6,8	±5,5	±4,5	±3,5	±3,2
2 mm	±7	±6,1	±5,0	±4,1	±3,3	±3,0
0,125 mm	±5	±4,4	±3,9	±3,4	±2,7	±2,0
0,063 mm	±3,0	±2,7	±3,0	±2,9	±2,4	±2,0
Zawartość rozpuszczalnego lepiszcza	±0,6	±0,55	±0,50	±0,40	±0,35	±0,30
Zawartość wolnych przestrzeni w próbce Marshalla z pobranej mieszanki mineralno-asfaltowej	1,5% w stosunku do granic podanych w tablicy 3 (dopuszczalne są uzyskiwane wartości 2,5 – 8,5% v/v)					

3.17.6. Zasady analizy i odbioru robót w zakresie parametrów mieszanki mineralno - asfaltowej

Zakładowa kontrola produkcji powinna opierać się na zasadzie analizy pojedynczego wyniku

W ramach odbiorów częściowych należy analizować wszystkie badania, które reprezentują odbierany odcinek i przyjmować dopuszczalne odchyłki dla średniej arytmetycznej ze wszystkich tych wyników

Odbiór całości robót odbywać się będzie na podstawie średniej arytmetycznej dla wszystkich parametrów, a dozwolone odchyłki będą uzależnione od ilości próbek wg tablicy 9.

Uwaga:

Powyższe zasady obowiązują przy stosowaniu jednego badania typu. W przypadku stosowania kilku różnych recept (badań typu) powyższe zasady dotyczą każdej z recept z osobna, a wykonawca jest zobowiązany do zlokalizowania odcinków jednorodnych ze względu na zastosowaną mieszankę mineralno – asfaltową.

3.18. Właściwości warstwy wiążącej.

3.18.1. Uwagi ogólne

Właściwości mieszanki należy oceniać na podstawie badań pobranych próbek mieszanki mineralno-asfaltowej przed wbudowaniem (wbudowanie oznacza wykonanie warstwy asfaltowej). Wyjątkowo dopuszcza się badania próbek pobranych z wykonanej warstwy asfaltowej. W takim przypadku próbki muszą być reprezentatywne tzn. być pobrane zgodnie z PN-EN 12697-27 wg zasad pobierania próbek z gotowej warstwy.

3.18.2. Warstwa asfaltowa

Częstotliwość oraz zakres badań i pomiarów wykonanej warstwy wiążącej z betonu asfaltowego podaje tablica 9.

Tablica 9:

Częstotliwość oraz zakres badań i pomiarów wykonanej warstwy wiążącej

Lp.	Badana cecha	Minimalna częstotliwość badań i pomiarów
1.	Szerokość warstwy	10 razy na 1 km
2.	Równość podłużna warstwy	każdy pas ruchu, pomiar ciągły planografem
3.	Równość poprzeczna warstwy	każdy pas ruchu łątą 3-metrową, nie rzadziej niż co 10 m
4.	Spadki poprzeczne warstwy	10 razy na 1 km oraz w punktach głównych łuków poziomych
5.	Rzędne wysokościowe warstwy	co 20 m w dwóch punktach pasa ruchu, na odcinkach krzywoliniowych co 10 m
6.	Ukształtowanie osi w planie	10 razy na 1 km
7.	Grubość warstwy	2 próbki z każdego pasa ruchu o powierzchni do 3000 m ²
8.	Złącza podłużne i poprzeczne	cała długość złącza – ocena wizualna
9.	Krawędź warstwy	cała długość – ocena wizualna
10.	Wygląd warstwy	cała długość – ocena wizualna
11.	Zagęszczenie warstwy	2 próbki z każdego pasa ruchu o powierzchni do 3000 m ²
12.	Wolna przestrzeń w warstwie	2 próbki z każdego pasa ruchu o powierzchni do 3000 m ²

3.18.2.1. Grubość warstwy oraz ilość materiału

Grubość wykonanej warstwy należy określać na podstawie wyciętych próbek. Za grubość warstwy przyjmuje się średnią arytmetyczną wielu oznaczeń grubości na całym odcinku budowy. Grubość warstwy nie może różnić się od grubości projektowanej o więcej niż $\pm 10\%$, z tym, że żadna próbka nie może mieć grubości mniejszej niż 85% wartości projektowanej.

Wykonawca przedstawi także Inżynierowi rozliczenie ilości wbudowanej mieszanki mineralno – asfaltowej dla całego wykonywanego odcinka oraz dla odcinków odbieranych częściowo. Średnia grubość warstwy obliczona z ilości faktycznie wbudowanej mm-a i gęstości objętościowej mm-a przyjętej z badania typu nie może się różnić od grubości projektowanej o więcej niż $\pm 10\%$.

W przypadku, jeżeli warstwa wiążąca wykonywana była z różnych mieszanek (różne badania typu) Wykonawca jest zobowiązany zlokalizować odcinki wbudowani poszczególnych mm-a i obliczenie przeprowadzić dla tak wydzielonych odcinków.

3.18.2.2. Wskaźnik zagęszczenia warstwy

Zagęszczenie wykonanej warstwy, wyrażone wskaźnikiem zagęszczenia, nie może przekroczyć wartości granicznej podanej w tabelicy 6. Dotyczy to każdego pojedynczego oznaczenia. Określenie gęstości objętościowej należy wykonywać według PN-EN 12697-6 metoda B. Jako gęstość objętościową referencyjną należy przyjąć wielkość uzyskaną z badania reprezentatywnego dla odcinka z badań tej wielkości wykonanej w ramach ZKP lub z badań kontrolnych Inżyniera.

3.18.2.3. Zawartość wolnych przestrzeni w nawierzchni

Zawartość wolnych przestrzeni w próbce pobranej z nawierzchni, nie może przekroczyć wartości dopuszczalnych określonych w tabelicy 6 z tolerancją $\pm 1,5\%$.

3.18.2.4. Spadki poprzeczne

Spadki poprzeczne powinny być zgodne z dokumentacją projektową, z tolerancją $\pm 0,5\%$.

3.18.2.5. Równość podłużna i poprzeczna

Do oceny równości podłużnej warstwy wiążącej nawierzchni drogi należy stosować metodę ciągłą równoważną metodzie łątą 4-metrowej i klina (planograf), mierząc wysokość prześwitu w połowie długości łąty. Tak pomierzone nierówności nie mogą przekraczać 12 mm.

Ze względu na szerokość pasa ruchu, technologię wykonywania robót i spadek daszkowy do oceny równości poprzecznej warstwy wiążącej należy stosować metodę z wykorzystaniem łąty 3-metrowej i klina. Tak pomierzone nierówności nie mogą przekraczać 12 mm

3.18.2.6. Szerokość warstwy

Szerokość warstwy (wbudowywanego pasa) nie może się różnić od szerokości projektowanej o więcej niż ± 5 cm.

3.18.2.7. Rzędne wysokościowe

Rzędne wysokościowe powinny być zgodne z dokumentacją projektową, z tolerancją - 1 cm, + 0 cm

3.18.2.8. Ukształtowanie osi w planie

Oś warstwy wiążącej w planie powinna być usytuowana zgodnie z dokumentacją projektową, z tolerancją 5 cm.

3.18.2.9. Złącza podłużne i poprzeczne

Złącza warstwy sprawdzone wizualnie, powinny być równe i związane, wykonane w linii prostej, równoległe lub prostopadłe do osi drogi. Przylegające warstwy powinny być w jednym poziomie.

3.18.2.10. Wygląd warstwy wiążącej

Warstwa wiążąca powinna mieć jednolitą teksturę, bez miejsc przeasfaltowanych, porowatych, łuszczących się i spękanych.

4. Obmiar robót

4.1. Ogólne zasady obmiaru robót.

Ogólne zasady obmiaru robót podano w ST D.M.00.00.00. „Wymagania ogólne” punkt 7.

4.2. Jednostka obmiarowa.

Jednostką obmiaru robót jest m² (metr kwadratowy) wykonanej warstwy wiążącej z betonu asfaltowego AC 11W 50/70 grubości 4cm.

5. Odbiór robót

5.1. Ogólne zasady odbioru robót.

Ogólne zasady odbioru robót podano w ST D.M.00.00.00 „Wymagania ogólne” punkt 8.

Roboty uznaje się za wykonane zgodnie z dokumentacją projektową, ST i wymaganiami Inżyniera, jeżeli wszystkie pomiary i badania z zachowaniem tolerancji według punktu 6 dały wyniki pozytywne.

6. Podstawa płatności

6.1. Ogólne warunki płatności.

Ogólne wymagania dotyczące płatności podano w ST D.M.00.00.00 "Wymagania ogólne" punkt 9.

6.2. Zakres jednostki obmiarowej.

- prace pomiarowe i roboty przygotowawcze,
- oznakowanie robót,
- oczyszczenie i skropienie podłoża,
- dostarczenie materiałów i sprzętu,
- opracowanie recepty laboratoryjnej (badania typu),
- wykonanie próby technologicznej i odcinka próbnego,
- wyprodukowanie mieszanki betonu asfaltowego i jej transport na miejsce wbudowania,
- posmarowanie lepiszczem lub pokrycie taśmą asfaltową krawędzi urządzeń obcych i krawężników,
- mechaniczne rozłożenie mieszanki zgodnie z zaprojektowaną grubością, niweletą i spadkami poprzecznymi, zagęszczenie, obcięcie krawędzi,
- skropienie międzywarstwowe,
- przeprowadzenie pomiarów i badań wymaganych w Specyfikacji Technicznej,
- odwiezienie sprzętu.

7. Przepisy związane

1.	PN-EN 13043+A1:2010 +AC:2004+Ap:2010	Kruszywa do mieszanek bitumicznych i powierzchniowych utrwaleń stosowanych na drogach, lotniskach i innych powierzchniach przeznaczonych dla ruchu
2.	PN-EN 12591	Asfalty i produkty asfaltowe – Wymagania dla asfaltów drogowych
3.	PN-EN 12697-1:2006	Mieszanki mineralno – asfaltowe – Metody badań mieszanek mineralno –asfaltowych na gorąco. Część 1: Zawartość lepiszcza rozpuszczalnego
4.	PN-EN 12697-2+A1:2008	Mieszanki mineralno – asfaltowe – Metody badań mieszanek mineralno –asfaltowych na gorąco. Część 2: Oznaczanie składu ziarnowego
5.	PN-EN 12697-5:2010	Mieszanki mineralno – asfaltowe – Metody badań mieszanek mineralno –asfaltowych na gorąco. Część 5: Oznaczanie gęstości
6.	PN-EN 12697-6+A1:2008	Mieszanki mineralno-asfaltowe – Metody badań mieszanek mineralno-asfaltowych na gorąco – Część 6: Oznaczanie gęstości objętościowej metodą hydrostatyczną
7.	PN-EN 12697-8:2005	Mieszanki mineralno-asfaltowe – Metody badań mieszanek mineralno-asfaltowych na gorąco – Część 8: Oznaczanie zawartości wolnej przestrzeni
8.	PN-EN 12697-12:2008	Mieszanki mineralno-asfaltowe – Metody badań mieszanek mineralno-asfaltowych na gorąco – Część 12: Określanie wrażliwości na wodę
9.	PN-EN 12697-13:2005	Mieszanki mineralno-asfaltowe – Metody badań mieszanek mineralno-asfaltowych na gorąco – Część 13: Pomiar temperatury
10.	PN-EN 12697-22+A1:2008	Mieszanki mineralno-asfaltowe – Metody badań mieszanek mineralno-asfaltowych na gorąco – Część 22: Koleinowanie
11.	PN-EN 12697-27:2005	Mieszanki mineralno-asfaltowe – Metody badań mieszanek mineralno-asfaltowych na gorąco – Część 27: Pobieranie próbek
12.	PN-EN 12697-28:2005	Mieszanki mineralno – asfaltowe – Metody badań mieszanek mineralno –asfaltowych na gorąco. Część 28: Przygotowanie próbek do oznaczenia zawartości lepiszcza, zawartości wody i uziarnienia
13.	PN-EN 12697-29:2006	Mieszanki mineralno – asfaltowe – Metody badań mieszanek mineralno –asfaltowych na gorąco. Część 29: Pomiar próbki zagęszczonej mieszanki mineralno – asfaltowej
14.	PN-EN 12697-30+A1:2008	Mieszanki mineralno – asfaltowe – Metody badań mieszanek mineralno –asfaltowych na gorąco. Część 30: Przygotowanie próbek zagęszczonych przez ubijanie
15.	PN-EN 12697-33+A1:2008	Mieszanki mineralno – asfaltowe – Metody badań mieszanek mineralno –asfaltowych na gorąco. Część 33: Przygotowanie próbek zagęszczanych urządzeniem wałującym
16.	PN-EN 12697-36:2005	Mieszanki mineralno-asfaltowe – Metody badań mieszanek mineralno-asfaltowych na gorąco – Część 36: Oznaczanie grubości nawierzchni asfaltowych
17.	PN-EN 13108-1:2008	Mieszanki mineralno-asfaltowe – Wymagania – Część 1: Beton asfaltowy

18.	PN-EN 13108-20:2008	Mieszanki mineralno-asfaltowe – Wymagania – Część 20: Badanie typu
19.	PN-EN 13108-21:2008	Mieszanki mineralno-asfaltowe – Wymagania – Część 20: Zakładowa kontrola produkcji
20.	WT-1 Kruszywa 2010. Kruszywa do mieszanek mineralno-asfaltowych i powierzchniowych utrwaleń na drogach krajowych - Zarządzenie nr 102 Generalnego Dyrektora Dróg Krajowych i Autostrad z dnia 19 listopada 2010 r.	
21.	WT-2 Nawierzchnie asfaltowe 2010. Nawierzchnie asfaltowe na drogach krajowych -Zarządzenie nr 102 Generalnego Dyrektora Dróg Krajowych i Autostrad z dnia 19 listopada 2010 r.	
22.	Rozporządzenie Ministra Transportu i Gospodarki Morskiej z dnia 2 marca 1999 r. w sprawie warunków technicznych, jakim powinny odpowiadać drogi publiczne i ich usytuowanie (Dz.U. nr 43, poz. 430)	

D.05.03.05a. WARSTWA ŚCIERALNA Z BETONU ASFALTOWEGO

1. WSTĘP

1.2 Przedmiot ST

Przedmiotem niniejszej Specyfikacji Technicznej są wymagania dotyczące wykonania i odbioru robót związanych z wykonaniem warstwy ścieralnej z betonu asfaltowego *Przebudową drogi gminnej na terenie gm. Łęczyca*.

7.1. Zakres stosowania ST.

Specyfikacja Techniczna jest stosowana jako dokument kontraktowy przy realizacji robót wymienionych w punkcie 1.1.

7.2. Zakres robót objętych ST.

Ustalenia zawarte w niniejszej Specyfikacji dotyczą zasad prowadzenia robót związanych z wykonaniem i odbiorem warstwy wiążącej z betonu asfaltowego wg PN-EN 13108-1 i WT-2 Nawierzchnie asfaltowe 2010 z mieszanki mineralno-asfaltowej dostarczonej od producenta. Warstwę ścieralną z mma należy wykonać z betonu asfaltowego **AC 11 S 50/70 dla ruchu KR 1**.

7.3. Określenia podstawowe.

7.3.1. Nawierzchnia – konstrukcja składająca się z jednej lub kilku warstw służących do przejmowania i rozkładania obciążeń od ruchu pojazdów na podłoże.

7.3.2. Warstwa wiążąca – warstwa o zmiennej grubości, ułożona na istniejącej warstwie w celu uzyskania odpowiedniego profilu potrzebnego do ułożenia kolejnej warstwy.

7.3.3. Mieszanka mineralno-asfaltowa (mm-a) – mieszanka kruszywa i lepiszcza asfaltowego.

7.3.4. Wymiar mieszanki mineralno-asfaltowej – określenie mieszanki mineralno-asfaltowej, wyróżniające tę mieszankę ze zbioru mieszanek tego samego typu ze względu na największy wymiar kruszywa, np. wymiar 16; 22 itd.

7.3.5. Beton asfaltowy – mieszanka mineralno-asfaltowa, w której kruszywo o uziarnieniu ciągłym lub nieciągłym tworzy strukturę wzajemnie klinującą się.

7.3.6. Uziarnienie – skład ziarnowy kruszywa, wyrażony w procentach masy ziaren przechodzących przez określony zestaw sit.

7.3.7. Kategoria ruchu – obciążenie drogi ruchem samochodowym, wyrażone w osiach obliczeniowych (100kN) wg „Katalogu typowych konstrukcji nawierzchni podatnych i półsztywnych” GDDP-IBDiM.

7.3.8. Wymiar kruszywa – wielkość ziaren kruszywa, określona przez dolny (d) i górny (D) wymiar sita.

7.3.9. Kruszywo grube – kruszywo z ziaren o wymiarze: $D \leq 31,5$ (32) mm oraz $d \geq 2$ mm.

7.3.10. Kruszywo drobne – kruszywo z ziaren o wymiarze: $D = 2$ mm, którego większa część pozostaje na sicie 0,063 mm.

7.3.11. Kruszywo o ciągłym uziarnieniu – kruszywo, które składa się z kruszywa grubego i drobnego, które może być uzyskiwane bez rozdzielania na kruszywo drobne i grube lub przez połączenie kruszywa drobnego i grubego.

7.3.12. Wypełniacz – kruszywo, którego większa część przechodzi przez sito 0,063 mm.

7.3.13. Wypełniacz mieszany – kruszywo, które składa się z wypełniacza pochodzenia mineralnego wodorotlenku wapnia.

7.3.14. Wypełniacz dodany – wypełniacz pochodzenia mineralnego, wyprodukowany oddzielnie.

Pozostałe określenia podstawowe są zgodne z obowiązującymi, odpowiednimi polskimi normami i z definicjami podanymi w ST D.M.00.00.00 „Wymagania ogólne” punkt 1.4.

7.4. Ogólne wymagania dotyczące robót.

Ogólne wymagania dotyczące wykonania robót podano w ST D.M.00.00.00. „Wymagania ogólne” punkt.1.5.

8. Materiały

8.1. Ogólne wymagania dotyczące materiałów.

Ogólne wymagania dotyczące materiałów, pozyskiwania i składowania podano w ST D.M.00.00.00. „Wymagania ogólne”. punkt 2.

8.2. Lepiszczce asfaltowe

Należy stosować asfalt drogowy wg PN-EN 12591:2010 rodzaju 50/70

Asfalty drogowe powinny spełniać wymagania podane w tablicy 1.

Tablica 1:
Wymagania wobec asfaltów drogowych wg PN-EN 12591:2010

Lp.	Właściwości		Metoda badania	Wymagania dla asfaltu 50/70
WŁAŚCIWOŚCI PODSTAWOWE				
1.	Penetracja w 25°C	0,1mm	PN-EN 1426	50-70
2.	Temperatura mięknięcia	°C	PN-EN 1427	46-54
3.	Temperatura zapłonu, nie mniej niż	°C	PN-EN 22592	230
4.	Zawartość składników rozpuszczalnych, nie mniej niż	% m/m	PN-EN 12592	99
5.	Zmiana masy po starzeniu (uby-	% m/m	PN-EN 12607-1	0,5

Lp.	Właściwości		Metoda badania	Wymagania dla asfaltu 50/70
	tek lub przyrost), nie więcej niż			
6.	Pozostała penetracja po starzeniu, nie mniej niż	%	PN-EN 1426	50
7.	Temperatura mięknięcia po starzeniu, nie mniej niż	°C	PN-EN 1427	48
WŁAŚCIWOŚCI SPECJALNE KRAJOWE				
8.	Zawartość parafiny, nie więcej niż	%	PN-EN 12606-1	2,2
9.	Wzrost temp. mięknięcia po starzeniu, nie więcej niż	°C	PN-EN 1427	8
10.	Temperatura łamliwości Fraassa, nie więcej niż	°C	PN-EN 12593	

Składowanie asfaltu powinno się odbywać w zbiornikach, wykluczających zanieczyszczenie asfaltu i wyposażonych w system grzewczy pośredni (bez kontaktu asfaltu z przewodami grzewczymi). Zbiornik roboczy otaczarki powinien być izolowany termicznie, posiadać automatyczny system grzewczy z tolerancją $\pm 5^{\circ}\text{C}$ oraz układ cyrkulacji asfaltu.

8.3. Kruszywo

Do warstwy wyrównawczej z betonu asfaltowego należy stosować kruszywo według PN-EN 13043:2004+AC:2004+Ap:2010 oraz WT-1 Kruszywa 2010, obejmujące kruszywo grube, kruszywo drobne i wypełniacz. Kruszywa powinny spełniać wymagania podane w WT-1 Kruszywa 2010 tablice: 8, 9, 10, 11, dla ruchu kategorii KR 1, przy czym stosunek kruszywa drobnego lub o ciągłym uziarnieniu niełamanego do łamanego nie może przekraczać stosunku 1:1.

Składowanie kruszywa powinno się odbywać w warunkach zabezpieczających je przed zanieczyszczeniem i zmieszaniem z kruszywem o innym wymiarze lub pochodzeniu. Podłoże składowiska musi być równe, utwardzone i odwodnione. Składowanie wypełniacza powinno się odbywać w silosach wyposażonych w urządzenia do transportu pneumatycznego.

Kruszywo powinno być oznakowane znakiem CE lub znakiem budowlanym zgodnie z wymaganiami przepisów Ustawy o wyrobach budowlanych. Producent mm-a musi przedstawić do odbioru robót (także częściowego) dokumentów świadczących o pochodzeniu wszystkich kruszyw z zaakceptowanego przez Inżyniera źródła (wykaz i kopie dokumentów dostawy) oraz świadectwa jakości przedstawione przez producentów kruszyw. Poza tymi dokumentami producent mm-a musi przedstawić wyniki badań kruszyw wykonywane w ramach własnego systemu Zakładowej Kontroli Produkcji (ZKP)

8.4. Środek adhezyjny.

Zastosowane kruszywo mineralne i lepiszcze asfaltowe powinny wykazywać powinowactwo fizykochemiczne, zapewniające odpowiednią przyczepność (adhezję) lepiszcza do kruszywa i odporność mieszanki mineralno-asfaltowej na działanie wody. W celu poprawy powinowactwa fizykochemicznego lepiszcza asfaltowego i kruszywa, gwarantującego odpowiednią przyczepność (adhezję) lepiszcza do kruszywa i odporność mieszanki mineralno-asfaltowej na działanie wody, można zastosować środek adhezyjny. Skuteczność środka adhezyjnego powinna być udokumentowana.

Składowanie środka adhezyjnego jest dozwolone tylko w oryginalnych opakowaniach, w warunkach określonych przez producenta.

8.5. Materiały do uszczelniania połączeń i krawędzi.

Do uszczelniania połączeń technologicznych należy stosować asfalty zwykłe lub modyfikowane polimerami. lub materiały termoplastyczne (taśmy, pasty itp.) według norm lub aprobat technicznych. Dobór materiałów podany jest w p. 5.8.

Do uszczelniania krawędzi należy stosować asfalt drogowy według PN-EN 12591 lub asfalt modyfikowany polimerami według PN-EN 14023 „metodą na gorąco”, albo inne lepiszcza według aprobat technicznych.

Składowanie materiałów termoplastycznych jest dozwolone tylko w oryginalnych opakowaniach producenta, w warunkach określonych w aprobacie technicznej.

8.6. Materiały do złączenia warstw konstrukcji.

Do skropienia międzywarstwowego pomiędzy podbudową asfaltową a warstwą wiążącą należy stosować materiały podane w Szczegółowej Specyfikacji Technicznej D.04.03.01.

Emulsję asfaltową można składać w opakowaniach transportowych lub w stacjonarnych zbiornikach pionowych z nalewaniem od dna. Nie należy nalewać emulsji do opakowań i zbiorników zanieczyszczonych materiałami mineralnymi.

8.7. Sprzęt

8.8. Ogólne wymagania dotyczące sprzętu.

Ogólne wymagania dotyczące sprzętu podano w ST D.M.00.00.00. „Wymagania ogólne” punkt 3.

8.9. Sprzęt stosowany do wykonania robót.

Przy wykonywaniu robót Wykonawca w zależności od potrzeb, powinien wykazać się możliwością korzystania ze sprzętu dostosowanego do przyjętej metody robót, jak:

- wytwórnia (otaczarka) o mieszaniu cyklicznym lub ciągłym, z automatycznym komputerowym sterowaniem produkcji, do wytwarzania mieszanek mineralno-asfaltowych,
- układarka gąsienicowa, z elektronicznym sterowaniem równości układanej warstwy,
- walce stalowe wibracyjne gładkie,
- szczotki mechaniczne,
- sprzęt drobny.

9. Transport

9.1. Ogólne warunki dotyczące transportu.

Ogólne warunki dotyczące transportu podano w ST D.M.00.00.00. „Wymagania ogólne” punkt 4.

9.2. Transport materiałów.

Asfalt należy przewozić w cysternach kolejowych lub samochodach izolowanych i zaopatrzonych w urządzenia umożliwiające pośrednie ogrzewanie oraz w zawory spustowe.

Kruszywa można przewozić dowolnymi środkami transportu, w warunkach zabezpieczających je przed zanieczyszczeniem, zmieszaniem z innymi materiałami i nadmiernym zawilgoceniem.

Wypełniacz należy przewozić w sposób chroniący go przed zawilgoceniem, zbrzyleniem i zanieczyszczeniem. Wypełniacz luzem powinien być przewożony w odpowiednich cysternach przystosowanych do przewozu materiałów sypkich, umożliwiających rozładunek pneumatyczny.

Mieszanke mineralno-asfaltową należy dowozić na budowę pojazdami samowładowczymi w zależności od postępu robót. Podczas transportu i postoju przed wbudowaniem mieszanka powinna być zabezpieczona przed ostygnięciem i dopływem powietrza (przez przykrycie, pojemniki termoizolacyjne lub ogrzewane itp.). Warunki i czas transportu mieszanki, od produkcji do wbudowania, powinna zapewniać utrzymanie temperatury w wymaganym przedziale. Powierzchnie pojemników używanych do transportu mieszanki powinny być czyste, a do zwilżania tych powierzchni można używać tylko środki antyadhezyjne niewpływające szkodliwie na mieszankę.

9.3. Wykonanie robót

9.4. Ogólne warunki wykonania robót.

Ogólne warunki wykonania robót podano w ST D.M.00.00.00 "Wymagania ogólne". punkt 5

9.5. Projektowanie mieszanki mineralno-asfaltowej

Przed przystąpieniem do robót Wykonawca dostarczy Inżynierowi do akceptacji projekt składu mieszanki mineralno-asfaltowej AC 11 S 50/70 (badanie typu).

Rzędne punktów granicznych uziarnienia mieszanki mineralnej oraz minimalna zawartość asfaltu podane są w tablicy 2, a wymagane właściwości w tablicy 3.

Tablica 2:

Rzędne punktów granicznych uziarnienia mieszanki mineralnej oraz zawartość asfaltu do betonu asfaltowego do warstwy scieralnej

Wymiar sita # [mm]	Przechodzi przez sito [% (m/m)]	
	AC 11S KR 1	
	od	do
16	100	-
11,2	90	100
8	70	90
2	30	55
0,125	8	20
0,063	5	12
Zawartość lepiszcza, minimum ^{*)}	B _{min5,6}	

^{*)} Minimalna zawartość lepiszcza jest określona przy założonej gęstości mieszanki mineralnej 2,65 Mg/m³. Jeżeli stosowana mieszanka mineralna ma inną gęstość (ρ_a), to w celu wyznaczenia minimalnej zawartości lepiszcza podaną powyżej wartość należy pomnożyć przez współczynnik α według równania:

$$\alpha = \frac{2,65}{\rho_a}$$

Tablica 3:

Wymagane właściwości mieszanki mineralno-asfaltowej do warstwy scieralnej dla ruchu KR1

Właściwość	Warunki przygotowania próbek wg PN-EN 13108-20	Metoda i warunki badania	AC 11 W KR1
Zawartość wolnych przestrzeni	C.1.2, ubijanie, 2x50 uderzeń	PN-EN 12697-8, p.4	$V_{\min} 1,0$ $V_{\max} 3,0$
Wolne przestrzenie wypełnione lepiszczem	C.1.2, ubijanie 2 x 50 uderzeń	PN-EN 12697-8, p.5	$VFB_{\min} 75$ $VFB_{\max} 93$
Zawartość wolnych przestrzeni w mieszance mineralnej	C.1.2, ubijanie 2 x 50 uderzeń	PN-EN 12697-8, p.5	$VMA_{\min} 14$
Odporność na działanie wody	B.1.7, ubijanie, 2x35 uderzeń w temp. $(140 \pm 5) ^\circ\text{C}$	PN-EN 12697-12 przechowywanie w 40°C z jednym cyklem zamrażania, badanie w 25°C ^{b)}	$ITSR_{90}$

a) Grubość płyty: 60 mm,

b) Ujednoliconą procedurę badania odporności na działanie wody podano w WT-2 2010 w załączniku 1.

9.6. Wytwarzanie mieszanki mineralno-asfaltowej.

Mieszankę mineralno-asfaltową należy wytwarzać na gorąco w otaczarce (zespole maszyn i urządzeń dozowania, podgrzewania i mieszania składników oraz przechowywania gotowej mieszanki). Dozowanie składników mieszanki mineralno-asfaltowej w otaczarkach, w tym także wstępne, powinno być zautomatyzowane i zgodne z receptą roboczą, a urządzenia do dozowania składników oraz pomiaru temperatury powinny być okresowo sprawdzane. Kruszywo o różnym uziarnieniu lub pochodzeniu należy dodawać oddzielnie.

Lepiszczce asfaltowe należy przechowywać w zbiorniku z pośrednim systemem ogrzewania, z układem termostatowania zapewniającym utrzymanie żądanej temperatury z dokładnością $\pm 5^\circ\text{C}$. Temperatura lepiszcza asfaltowego w zbiorniku magazynowym (roboczym) nie może przekraczać 190°C dla asfaltu drogowego 50/70.

Kruszywo (ewentualnie z wypełniaczem) powinno być wysuszone i podgrzane tak, aby mieszanka mineralna uzyskała temperaturę właściwą do otoczenia lepiszczem asfaltowym. Temperatura mieszanki mineralnej nie powinna być wyższa o więcej niż 30°C od najwyższej temperatury mieszanki mineralno-asfaltowej podanej w tabelicy 4. W tej tabelicy najniższa temperatura dotyczy mieszanki mineralno-asfaltowej dostarczonej na miejsce wbudowania, a najwyższa temperatura dotyczy mieszanki mineralno-asfaltowej bezpośrednio po wytworzeniu w wytwórni.

Tabela 4:

Najwyższa i najniższa temperatura mieszanki betonu asfaltowego	
Rodzaj asfaltu	Temperatura mieszanki [$^\circ\text{C}$]
Asfalt 50/70	od 140 do 180

Sposób i czas mieszania składników mieszanki mineralno-asfaltowej powinny zapewnić równomierne otoczenie kruszywa lepiszczem asfaltowym.

Inżynier może dopuścić dostawy mieszanek mineralno-asfaltowych z kilku wytwórni, pod warunkiem, że wszystkie wytwórnie będą produkowały mieszankę wg jednego badania typu tzn. wszystkie składniki będą pochodziły z tych samych źródeł, a różnice ich cech będą się mieściły w dopuszczalnych odchyłkach dla konkretnego składnika.

9.7. Przygotowanie podłoża.

Podłoże (podbudowa z mieszanki mineralno - asfaltowej) pod warstwę wiążącą musi zostać odebrane przez Inżyniera i być zgodne z wymaganiami ST D.04.07.01a. Po skropieniu warstwy wiążącej nie może odbywać się żaden ruch poza niezbędnym technologicznym związanym z wykonaniem warstwy ścieralnej.

Maksymalne nierówności i odchyłki parametrów geometrycznych warstwy wiążącej z mma pod warstwę ścieralną nie powinny przekraczać wartości podanych w punkcie 6.4 ST D.04.07.01a.

9.8. Próba technologiczna.

Wykonawca przed przystąpieniem do produkcji mieszanki jest zobowiązany do przeprowadzenia w obecności Inżyniera próby technologicznej, która ma na celu sprawdzenie zgodności właściwości wyprodukowanej mieszanki z badaniem typu. W tym celu należy zaprogramować otaczarkę zgodnie z receptą roboczą i w cyklu automatycznym produkować mieszankę. Do badań należy pobrać mieszankę wyprodukowaną po ustabilizowaniu się pracy otaczarki.

Nie dopuszcza się oceniania dokładności pracy otaczarki oraz prawidłowości składu mieszanki mineralnej na podstawie tzw. suchego zarobu, z uwagi na możliwą segregację kruszywa.

Mieszankę wyprodukowaną po ustabilizowaniu się pracy otaczarki należy zgromadzić w silosie lub załadować na samochód. Próbkę do badań należy pobierać ze skrzyni samochodu zgodnie z metodą określoną w PN-EN 12697-27.

Na podstawie uzyskanych wyników Inżynier podejmuje decyzję o wykonaniu odcinka próbnego.

9.9. Odcinek próbny.

Po pozytywnym zakończeniu próby technicznej na otaczarni, a przed przystąpieniem do wykonania warstwy wiążącej Wykonawca wykona odcinek próbny celem uściślenia organizacji wytwarzania i układania oraz ustalenia warunków zagęszczania.

Odcinek próbny powinien być zlokalizowany w miejscu uzgodnionym z Inżynierem. Powierzchnia odcinka próbnego powinna wynosić co najmniej 500 m², a długość co najmniej 100 m. Na odcinku próbnym Wykonawca powinien użyć takich materiałów oraz sprzętu jakie zamierza stosować do wykonania warstwyścieralnej.

Wykonawca może przystąpić do realizacji robót po zaakceptowaniu przez Inżyniera technologii wbudowania i zagęszczania oraz wyników z odcinka próbnego.

9.10. Połączenie międzywarstwowe.

Uzyskanie wymaganej trwałości nawierzchni jest uzależnione od zapewnienia połączenia między warstwami i ich współpracy w przenoszeniu obciążenia nawierzchni ruchem.

Podłoże powinno być skropione lepiszczem. Ma to na celu zwiększenie połączenia między warstwami konstrukcyjnymi oraz zabezpieczenie przed wnikaniami i zaleganiem wody między warstwami. Skropienie lepiszczem podłoża przed ułożeniem warstwy ścieralnej z betonu asfaltowego powinno być wykonane zgodnie z zapisami ST D.04.03.01.

9.11. Połączenia technologiczne

9.11.1. Uwagi ogólne

Wśród połączeń technologicznych wyróżnia się:

- złącza podłużne i poprzeczne - połączenia tego samego materiału wykonywanego w różnym czasie),
- spoiny - połączenia różnych materiałów, np. asfaltu lanego i betonu asfaltowego oraz warstwy asfaltowej z urządzeniami obcymi w nawierzchni lub ją ograniczającymi.

Połączenia technologiczne powinny być jednorodne i szczelne.

Złącza podłużnego nie należy umieszczać w śladach kół. Złącza podłużne między pasami kolejnych warstw technologicznych należy przesunąć względem siebie o co najmniej 15 cm w kierunku poprzecznym do osi jezdni.

Złącza poprzeczne między działkami roboczymi układanych pasów kolejnych warstw technologicznych należy przesunąć względem siebie o co najmniej 2 m w kierunku podłużnym do osi jezdni

9.11.2. Złącza

Złącza podłużnego nie należy umieszczać w śladach kół. Złącza podłużne między pasami kolejnych warstw technologicznych należy przesunąć względem siebie o co najmniej 15 cm w kierunku poprzecznym do osi jezdni.

Złącza poprzeczne między działkami roboczymi układanych pasów kolejnych warstw technologicznych należy przesunąć względem siebie o co najmniej 2 m w kierunku podłużnym do osi jezdni.

9.11.3. Technologia rozkładania „gorące przy zimnym”

Wcześniej wykonany pas warstwy wyrównawczej powinien mieć wyprofilowaną krawędź, równomiernie zagęszczoną, bez pęknięć. Krawędź ta nie może być pionowa, lecz powinna być skośna. Przygotowanie krawędzi polega na odcięciu wąskiego pasa wzdłuż krawędzi cieplej warstwy.

9.11.3.1. Zakończenie działki roboczej

Zakończenie działki roboczej dotyczy wystąpienia przerw w układaniu pasa warstwy ścieralnej na czas, po którym temperatura mieszanki mineralno-asfaltowej obniży się poza dopuszczalną granicę. W takim wypadku wbudowywanie kolejnego odcinka warstwy należy poprzedzić usunięciem ułożonego wcześniej pasa o długości do 3 m. Należy usunąć fragment pasa na całej jego grubości. Na tak powstałą krawędź należy nanieść materiał termoplastyczny (taśmę lub pastę wg punktu 2.5), w ilości zgodnie ze wskazaniami producenta.

9.11.4. Spoiny

Spoiny wykonywane są w wypadku wszelkich połączeń technologicznych warstwy wiążącej z urządzeniami w nawierzchni lub ją ograniczającymi.

Spoiny wykonuje się z materiałów termoplastycznych (taśmy, pasty itp.), zgodnych z punktem 2.5. Grubość materiału termoplastycznego do spoiny powinna wynosić nie mniej niż 15 mm.

9.11.5. Krawędzie

W wypadku wykonywania warstwy bez urządzeń ograniczających ją krawędziom należy nadać spadki o nachyleniu nie większym niż 2:1, a za pomocą odpowiednich środków technicznych (np. zamontowanych na walcu drogowym elementów wykańczających) wykonać krawędzie w linii prostej i docisnąć równomiernie na całej długości.

9.12. Wbudowanie mieszanki mineralno asfaltowej.

Mieszankę mineralno-asfaltową można wbudowywać na podłożu przygotowanym zgodnie z zapisami w punktach 5.4 i 5.7.

Temperatura warstwy niższej pod rozkładaną warstwę nie może być niższa niż +5°C.

Transport mieszanki mineralno-asfaltowej asfaltowej powinien być zgodny z zaleceniami podanymi w punkcie 4.2.

Mieszankę mineralno-asfaltową należy wbudowywać w odpowiednich warunkach atmosferycznych. Temperatura otoczenia w ciągu doby nie powinna być niższa od temperatury podanej w tabelicy 5. Temperatura otoczenia może być niższa w wypadku stosowania ogrzewania podłoża. Nie dopuszcza się układania mieszanki mineralno-asfaltowej podczas silnego wiatru ($V > 16$ m/s).

Tablica 5:
Minimalna temperatura otoczenia na wysokości 2 m podczas wykonywania warstw asfaltowych

Rodzaj robót	Minimalna temperatura otoczenia [°C]	
	przed przystąpieniem do robót	w czasie robót
Warstwa ścieralna	0	+ 5

Właściwości wykonanej warstwy ścieralnej powinny spełniać warunki podane w tabelicy 6.

Tablica 6:
Właściwości warstwy asfaltowej

Typ i wymiar mieszanki	Projektowana grubość warstwy ścieralnej [cm]	Zawartość wolnych przestrzeni w warstwie [%]	Wskaźnik zagęszczenia [%]
AC 11 S	4	1,5 - 4	≥ 98

Mieszanka mineralno-asfaltowa powinna być wbudowywana rozkładarką wyposażoną w układ automatycznego sterowania grubości warstwy i utrzymywania niwelety zgodnie z dokumentacją projektową. W miejscach niedostępnych dla sprzętu dopuszcza się wbudowywanie ręczne.

Grubość wykonywanej warstwy powinna być sprawdzana co 25 m, w co najmniej trzech miejscach (w osi i przy brzegach warstwy).

Warstwa powinna być równomiernie zagęszczona walcami drogowymi stalowymi gładkimi z możliwością wibracji. Sposób zagęszczania i pracy walców będzie określona na odcinku próbnym.

9.13. Kontrola Jakości robót

9.14. Ogólne zasady kontroli jakości robót.

Ogólne zasady kontroli jakości robót podano w ST D.M.00.00.00 "Wymagania ogólne" punkt 6.

9.15. Badania przed przystąpieniem do robót.

Przed przystąpieniem do robót Wykonawca powinien:

- uzyskać i przedstawić do zatwierdzenia Inżynierowi wymagane dokumenty, dopuszczające składniki mm-a do stosowania tzn.: badania typu, deklarację zgodności i certyfikat ZKP dla kruszywa (system oceny zgodności 2+) oraz certyfikat zgodności dla asfaltu (system oceny zgodności 1+)

- przedstawić Inżynierowi do zatwierdzenia badanie typu mieszanki mineralno – asfaltowej wykonane
- zgodnie z PN-EN 13108-20 i niniejszymi ST oraz deklarację zgodności dla proponowanej mieszanki.
- zapoznać Inżyniera z zapisami Zakładowej Kontroli Produkcji WMB i uzgodnić częstotliwość badań i sprawdzeń prowadzonych podczas produkcji mm-a
- przedstawić certyfikat ZKP WMB (system oceny zgodności 2+)

Sprawozdanie z badania typu powinno stanowić część deklaracji zgodności producenta, powinno zawierać wymagane informacje wymienione w WT-2 2010 punkt 8.4.1.3 oraz powinno być przedstawione z odpowiednimi świadectwami badań.

Informacje o mieszance mineralno-asfaltowej powinny zawierać:

- skład mieszanki

9.16. wyniki badań zgodnie z podanym zestawieniem w tabelicy 43 WT-2 2010 dotyczącym AC

9.17. Badania w czasie produkcji i wykonywania robót

9.17.1. Badania Wykonawcy / producenta mm-a

Badania Wykonawcy są wykonywane przez Wykonawcę lub jego zleceniobiorców celem sprawdzenia, czy jakość wyrobów budowlanych (mieszanek mineralno-asfaltowych i ich składników) oraz gotowej warstwy (wbudowane warstwy asfaltowe, połączenia itp.) spełniają wymagania określone w kontrakcie.

Wykonawca powinien wykonywać te badania podczas realizacji kontraktu, z niezbędną starannością i w wymaganym zakresie. Wyniki należy zapisywać w protokołach i zestawieniach. W razie stwierdzenia uchybień w stosunku do wymagań kontraktu, ich przyczyny należy niezwłocznie usunąć.

Wyniki badań Wykonawcy należy przekazywać systematycznie Inżynierowi. Sposób i częstotliwość przekazywania wyników badań zostanie uzgodniona z Inżynierem w trakcie realizacji Kontraktu. Inżynier może zdecy-

dawać o dokonaniu odbioru na podstawie badań Wykonawcy. W razie zastrzeżeń Inżynier może przeprowadzić badania kontrolne według punktu 6.3.3.

Częstotliwość oraz zakres badań i pomiarów w czasie wytwarzania mieszanki mineralno-asfaltowej i nawierzchni podano w tablicy 7.

Tablica 7.

Częstotliwość oraz zakres badań i pomiarów podczas wytwarzania mieszanki mineralno-asfaltowej i w budowywania mieszanki

Lp.	Wyszczególnienie badań	Wg normy	Częstotliwość badań
SKŁADNIKI MMA			
1.	Uziarnienie kruszyw	PN-EN 933-1	wg ZKP
2.	Penetracja lub temperatura mięknięcia asfaltu	PN-EN 1426 PN-EN 1427	wg ZKP
3.	Uziarnienie wypełniacza	PN-EN 933-10	wg ZKP
MMA – PRÓBKİ POBRANE ZE ŚRODKÓW TRANSPORTU			
4.	Uziarnienie i zawartość asfaltu rozpuszczalnego	PN-EN 12697-1 PN-EN 12697-2	wg ZKP; zależnie od produkcyjnego poziomu zgodności (PPZ)
5.	Gęstość , gęstość objętościowa i zawartość wolnych przestrzeni próbki	PN-EN 12697-5 PN-EN 12697-6 PN-EN 12697-8	wg ZKP; zależnie od PPZ
6.	Wygląd mieszanki mineralno-asfaltowej	Procedura własna	każdy z samochodów przy załadunku
7.	Temperatura składników i mieszanki mineralno-asfaltowej	System kontroli WMB	dozór ciągły; zapisy w programie komputerowym
MMA – PODCZAS WBUDOWYWANIA			
8.	Temperatura powietrza w czasie w budowywania mieszanki	Procedura własna	co najmniej 3 razy dziennie: przed przystąpieniem do robót oraz podczas ich wykonywania w okresach równomiernie rozłożonych w planowanym czasie realizacji dziennej działki roboczej
9.	Temperatura mieszanki mineralno-asfaltowej	PN-EN 12697-13	każdy pojazd przy załadunku i w czasie w budowywania
10.	Wygląd mieszanki mineralno-asfaltowej	Procedura własna	jw.
11.	Grubość warstwy kontrolowana bezpośrednio za deską rozkładarki	Procedura własna	W 3 punktach (środek i po 0,5 m od każdej krawędzi) w przekrojach co 25 m

9.17.2. Badania kontrolne

Badania kontrolne są badaniami Inżyniera, których celem jest sprawdzenie, czy jakość materiałów budowlanych (mieszank mineralno-asfaltowych i ich składników, lepiszczy i materiałów do uszczelnień itp.) oraz gotowej warstwy (wbudowana warstwa asfaltowa, połączenia itp.) spełniają wymagania określone w kontrakcie. Inżynier ma prawo wykonywać badania wszystkich cech wymaganych dla kruszyw, asfaltu i mieszanki mineralno – asfaltowej.

9.17.3. Badania kontrolne dodatkowe

W wypadku uznania, że któryś z wyników badań kontrolnych nie jest reprezentatywny dla ocenianego odcinka budowy, Wykonawca ma prawo żądać przeprowadzenia badań kontrolnych dodatkowych.

Inżynier i Wykonawca decydują wspólnie o miejscach pobierania próbek i wyznaczeniu odcinków częściowych ocenianego odcinka budowy. Jeżeli odcinek częściowy przyporządkowany do badań kontrolnych nie może być jednoznacznie i zgodnie wyznaczony, to odcinek ten nie powinien być mniejszy niż 20% ocenianego odcinka budowy. Protokół pobrania próbek powinien być podpisany przez wykonawcę i Inżyniera. Badania kontrolne dodatkowe będzie wykonywało laboratorium wybrane wspólnie przez Inżyniera i wykonawcę.

Do odbioru uwzględniane są wyniki badań kontrolnych i badań kontrolnych dodatkowych do wyznaczonych odcinków częściowych. Koszty badań kontrolnych dodatkowych zażądanych przez Wykonawcę ponosi Wykonawca.

9.17.4. Badania arbitrażowe

Badania arbitrażowe są powtórzeniem badań kontrolnych, co do których istnieją uzasadnione wątpliwości ze strony Inżyniera lub Wykonawcy (np. na podstawie własnych badań). Badania arbitrażowe wykonuje na wniosek strony kontraktu laboratorium posiadające akredytację w zakresie wskazanych do wykonania badań, które nie wykonywało badań kontrolnych ani badań na rzecz wykonawcy.

Koszty badań arbitrażowych wraz ze wszystkimi kosztami ubocznymi ponosi strona, na której niekorzyść przemawia wynik badania.

9.17.5. Dopuszczalne odchyłki dla kontrolowanych parametrów

Tablica 8:

Dopuszczalne odchyłki w zależności od ilości analizowanych badań

Przechodzi przez sito / zawartość asfaltu	Dopuszczalne odchylenie dla poszczególnych parametrów kontrolowanych w zależności od ilości analizowanych prób (dla średniej arytmetycznej z tych parametrów) [%]					
	1	2	3 - 4	5 - 8	9 - 19	≥20
D (22,4 mm)	-9 +5	-7,6 +5,0	-6,8 +5,0	-6,1 +5,0	-5,5 +5,0	±5,0
8 mm	±9	±6,8	±5,5	±4,5	±3,5	±3,2
2 mm	±7	±6,1	±5,0	±4,1	±3,3	±3,0
0,125 mm	±5	±4,4	±3,9	±3,4	±2,7	±2,0
0,063 mm	±3,0	±2,7	±3,0	±2,9	±2,4	±2,0
Zawartość rozpuszczalnego lepiszcza	±0,6	±0,55	±0,50	±0,40	±0,35	±0,30
Zawartość wolnych przestrzeni w próbce Marshalla z pobranej mieszanki mineralno-asfaltowej	1,5% w stosunku do granic podanych w tabelicy 3 (dopuszczalne są uzyskiwane wartości 2,5 – 8,5% v/v)					

9.17.6. Zasady analizy i odbioru robót w zakresie parametrów mieszanki mineralno - asfaltowej

Zakładowa kontrola produkcji powinna opierać się na zasadzie analizy pojedynczego wyniku.

W ramach odbiorów częściowych należy analizować wszystkie badania, które reprezentują odbierany odcinek i przyjmować dopuszczalne odchyłki dla średniej arytmetycznej ze wszystkich tych wyników

Odbiór całości robót odbywać się będzie na podstawie średniej arytmetycznej dla wszystkich parametrów, a dozwolone odchyłki będą uzależnione od ilości próbek wg tabelicy 9.

Uwaga:

Powyższe zasady obowiązują przy stosowaniu jednego badania typu. W przypadku stosowania kilku różnych recept (badań typu) powyższe zasady dotyczą każdej z recept z osobna, a wykonawca jest zobowiązany do zlokalizowania odcinków jednorodnych ze względu na zastosowaną mieszankę mineralno – asfaltową.

9.18. Właściwości warstwy ścieralnej

9.18.1. Uwagi ogólne

Właściwości mieszanki należy oceniać na podstawie badań pobranych próbek mieszanki mineralno-asfaltowej przed wbudowaniem (wbudowanie oznacza wykonanie warstwy asfaltowej). Wyjątkowo dopuszcza się badania próbek pobranych z wykonanej warstwy asfaltowej. W takim przypadku próbki muszą być reprezentatywne tzn. być pobrane zgodnie z PN-EN 12697-27 wg zasad pobierania próbek z gotowej warstwy.

9.18.2. Warstwa asfaltowa

Częstotliwość oraz zakres badań i pomiarów wykonanej warstwy ścieralnej z betonu asfaltowego podaje tablica 9.

Tablica 9:
Częstotliwość oraz zakres badań i pomiarów wykonanej warstwy ścieralnej

Lp.	Badana cecha	Minimalna częstotliwość badań i pomiarów
1.	Szerokość warstwy	10 razy na 1 km
2.	Równość podłużna warstwy	każdy pas ruchu, pomiar ciągły planografem
3.	Równość poprzeczna warstwy	każdy pas ruchu łąką 3-metrową, nie rzadziej niż co 10 m
4.	Spadki poprzeczne warstwy	10 razy na 1 km oraz w punktach głównych łuków poziomych
5.	Rzędne wysokościowe warstwy	co 20 m w dwóch punktach pasa ruchu, na odcinkach krzywoliniowych co 10 m
6.	Ukształtowanie osi w planie	10 razy na 1 km
7.	Grubość warstwy	2 próbki z każdego pasa ruchu o powierzchni do 3000 m ²
8.	Złącza podłużne i poprzeczne	cała długość złącza – ocena wizualna
9.	Krawędź warstwy	cała długość – ocena wizualna
10.	Wygląd warstwy	cała długość – ocena wizualna
11.	Zagęszczenie warstwy	2 próbki z każdego pasa ruchu o powierzchni do 3000 m ²
12.	Wolna przestrzeń w warstwie	2 próbki z każdego pasa ruchu o powierzchni do 3000 m ²

9.18.2.1. Grubość warstwy oraz ilość materiału

Grubość wykonanej warstwy należy określać na podstawie wyciętych próbek. Za grubość warstwy przyjmuje się średnią arytmetyczną wielu oznaczeń grubości na całym odcinku budowy. Grubość warstwy nie może różnić się od grubości projektowanej o więcej niż ±10%, z tym, że żadna próbka nie może mieć grubości mniejszej niż 85% wartości projektowanej.

Wykonawca przedstawi także Inżynierowi rozliczenie ilości wbudowanej mieszanki mineralno – asfaltowej dla całego wykonywanego odcinka oraz dla odcinków odbieranych częściowo. Średnia grubość warstwy obliczona z ilości faktycznie wbudowanej mm-a i gęstości objętościowej mm-a przyjętej z badania typu nie może się różnić od grubości projektowanej o więcej niż $\pm 10\%$.

W przypadku, jeżeli warstwa wiążąca wykonywana była z różnych mieszanek (różne badania typu) Wykonawca jest zobowiązany zlokalizować odcinki wbudowani poszczególnych mm-a i obliczenie przeprowadzić dla tak wydzielonych odcinków.

9.18.2.2. Wskaźnik zagęszczenia warstwy

Zagęszczenie wykonanej warstwy, wyrażone wskaźnikiem zagęszczenia, nie może przekroczyć wartości granicznej podanej w tablicy 6. Dotyczy to każdego pojedynczego oznaczenia. Określenie gęstości objętościowej należy wykonywać według PN-EN 12697-6 metoda B. Jako gęstość objętościową referencyjną należy przyjąć wielkość uzyskaną z badania reprezentatywnego dla odcinka z badań tej wielkości wykonanej w ramach ZKP lub z badań kontrolnych Inżyniera.

9.18.2.3. Zawartość wolnych przestrzeni w nawierzchni

Zawartość wolnych przestrzeni w próbce pobranej z nawierzchni, nie może przekroczyć wartości dopuszczalnych określonych w tablicy 6 z tolerancją $\pm 1,5\%$.

9.18.2.4. Spadki poprzeczne

Spadki poprzeczne powinny być zgodne z dokumentacją projektową, z tolerancją $\pm 0,5\%$.

9.18.2.5. Równość podłużna i poprzeczna

Do oceny równości podłużnej warstwy ścieralnej nawierzchni drogi należy stosować metodę ciągłą równoważną metodzie łąty 4-metrowej i klina (planograf), mierząc wysokość prześwitu w połowie długości łąty. Tak pomierzone nierówności nie mogą przekraczać 9 mm.

Ze względu na szerokość pasa ruchu, technologię wykonywania robót i spadek daszkowy do oceny równości poprzecznej warstwy wiążącej należy stosować metodę z wykorzystaniem łąty 3-metrowej i klina. Tak pomierzone nierówności nie mogą przekraczać 9 mm

9.18.2.6. Szerokość warstwy

Szerokość warstwy (wbudowywanego pasa) nie może się różnić od szerokości projektowanej o więcej niż ± 5 cm.

9.18.2.7. Rzędne wysokościowe

Rzędne wysokościowe powinny być zgodne z dokumentacją projektową, z tolerancją - 1 cm, + 0 cm

9.18.2.8. Ukształtowanie osi w planie

Oś warstwy wiążącej w planie powinna być usytuowana zgodnie z dokumentacją projektową, z tolerancją 5 cm.

9.18.2.9. Złącza podłużne i poprzeczne

Złącza warstwy sprawdzone wizualnie, powinny być równe i związane, wykonane w linii prostej, równoległe lub prostopadłe do osi drogi. Przylegające warstwy powinny być w jednym poziomie.

9.18.2.10. Wygląd warstwy wiążącej

Warstwa wiążąca powinna mieć jednolitą teksturę, bez miejsc przeasfaltowanych, porowatych, łuszczących się i spękanych.

10. Obmiar robót

10.1. Ogólne zasady obmiaru robót.

Ogólne zasady obmiaru robót podano w ST D.M.00.00.00. „Wymagania ogólne” punkt 7.

10.2. Jednostka obmiarowa.

Jednostką obmiaru robót jest m² (metr kwadratowy) wykonanej warstwy ścieralnej z betonu asfaltowego AC 11S 50/70 grubości 4cm.

11. Odbiór robót

11.1. Ogólne zasady odbioru robót.

Ogólne zasady odbioru robót podano w ST D.M.00.00.00 „Wymagania ogólne” punkt 8.

Roboty uznaje się za wykonane zgodnie z dokumentacją projektową, ST i wymaganiami Inżyniera, jeżeli wszystkie pomiary i badania z zachowaniem tolerancji według punktu 6 dały wyniki pozytywne.

12. Podstawa płatności

12.1. Ogólne warunki płatności.

Ogólne wymagania dotyczące płatności podano w ST D.M.00.00.00 "Wymagania ogólne" punkt 9.

12.2. Zakres jednostki obmiarowej.

- prace pomiarowe i roboty przygotowawcze,
- oznakowanie robót,
- oczyszczenie i skropienie podłoża,
- dostarczenie materiałów i sprzętu,
- opracowanie recepty laboratoryjnej (badania typu),
- wykonanie próby technologicznej i odcinka próbnego,
- wyprodukowanie mieszanki betonu asfaltowego i jej transport na miejsce wbudowania,
- posmarowanie lepiszczem lub pokrycie taśmą asfaltową krawędzi urządzeń obcych i krawężników,
- mechaniczne rozłożenie mieszanki zgodnie z zaprojektowaną grubością, niweletą i spadkami poprzecznymi, zagęszczenie, obciążenie krawędzi,
- skropienie międzywarstwowe,
- przeprowadzenie pomiarów i badań wymaganych w Specyfikacji Technicznej,
- odwiezienie sprzętu.

13. Przepisy związane

1.	PN-EN 13043+A1:2010 +AC:2004+Ap:2010	Kruszywa do mieszanek bitumicznych i powierzchniowych utrwaleń stosowanych na drogach, lotniskach i innych powierzchniach przeznaczonych dla ruchu
2.	PN-EN 12591	Asfalty i produkty asfaltowe – Wymagania dla asfaltów drogowych
3.	PN-EN 12697-1:2006	Mieszanki mineralno – asfaltowe – Metody badań mieszanek mineralno –asfaltowych na gorąco. Część 1: Zawartość lepiszcza rozpuszczalnego
4.	PN-EN 12697-2+A1:2008	Mieszanki mineralno – asfaltowe – Metody badań mieszanek mineralno –asfaltowych na gorąco. Część 2: Oznaczanie składu ziarnowego
5.	PN-EN 12697-5:2010	Mieszanki mineralno – asfaltowe – Metody badań mieszanek mineralno –asfaltowych na gorąco. Część 5: Oznaczania gęstości
6.	PN-EN 12697-6+A1:2008	Mieszanki mineralno-asfaltowe – Metody badań mieszanek mineralno-asfaltowych na gorąco – Część 6: Oznaczanie gęstości objętościowej metodą hydrostatyczną
7.	PN-EN 12697-8:2005	Mieszanki mineralno-asfaltowe – Metody badań mieszanek mineralno-asfaltowych na gorąco – Część 8: Oznaczanie zawartości wolnej przestrzeni
8.	PN-EN 12697-12:2008	Mieszanki mineralno-asfaltowe – Metody badań mieszanek mineralno-asfaltowych na gorąco – Część 12: Określanie wrażliwości na wodę
9.	PN-EN 12697-13:2005	Mieszanki mineralno-asfaltowe – Metody badań mieszanek mineralno-asfaltowych na gorąco – Część 13: Pomiar temperatury
10.	PN-EN 12697-22+A1:2008	Mieszanki mineralno-asfaltowe – Metody badań mieszanek mineralno-asfaltowych na gorąco – Część 22: Koleinowanie
11.	PN-EN 12697-27:2005	Mieszanki mineralno-asfaltowe – Metody badań mieszanek mineralno-asfaltowych na gorąco – Część 27: Pobieranie próbek
12.	PN-EN 12697-28:2005	Mieszanki mineralno – asfaltowe – Metody badań mieszanek mineralno –asfaltowych na gorąco. Część 28: Przygotowanie próbek do oznaczenia zawartości lepiszcza, zawartości wody i uziarnienia
13.	PN-EN 12697-29:2006	Mieszanki mineralno – asfaltowe – Metody badań mieszanek mineralno –asfaltowych na gorąco. Część 29: Pomiar próbki zagęszczonej mieszanki mineralno – asfaltowej
14.	PN-EN 12697-30+A1:2008	Mieszanki mineralno – asfaltowe – Metody badań mieszanek mineralno –asfaltowych na gorąco. Część 30: Przygotowanie próbek zagęszczonych przez ubijanie
15.	PN-EN 12697-33+A1:2008	Mieszanki mineralno – asfaltowe – Metody badań mieszanek mineralno –asfaltowych na gorąco. Część 33: Przygotowanie próbek zagęszczanych urządzeniem wałującym
16.	PN-EN 12697-36:2005	Mieszanki mineralno-asfaltowe – Metody badań mieszanek mineralno-asfaltowych na gorąco – Część 36: Oznaczanie grubości nawierzchni asfaltowych
17.	PN-EN 13108-1:2008	Mieszanki mineralno-asfaltowe – Wymagania – Część 1: Beton asfaltowy
18.	PN-EN 13108-20:2008	Mieszanki mineralno-asfaltowe – Wymagania – Część 20: Badanie typu
19.	PN-EN 13108-21:2008	Mieszanki mineralno-asfaltowe – Wymagania – Część 20: Zakładowa kontrola produkcji
20.	WT-1 Kruszywa 2010. Kruszywa do mieszanek mineralno-asfaltowych i powierzchniowych utrwaleń na drogach krajowych - Zarządzenie nr 102 Generalnego Dyrektora Dróg Krajowych i Autostrad z dnia 19 listopada 2010 r.	
21.	WT-2 Nawierzchnie asfaltowe 2010. Nawierzchnie asfaltowe na drogach krajowych -Zarządzenie nr 102 Generalnego Dyrektora Dróg Krajowych i Autostrad z dnia 19 listopada 2010 r.	
22.	Rozporządzenie Ministra Transportu i Gospodarki Morskiej z dnia 2 marca 1999 r. w sprawie warunków technicznych, jakim powinny odpowiadać drogi publiczne i ich usytuowanie (Dz.U. nr 43, poz. 430)	

D.06.04.01 OCZYSZCZENIE ROWÓW PRZYDROŻNYCH I PRZEPUSTÓW

1. WSTĘP

1.1. Przedmiot STWiORB

Przedmiotem niniejszej Specyfikacji Technicznej Wykonania i Odbioru Robót Budowlanych (STWiORB) są wymagania dotyczące wykonania i odbioru robót związanych z oczyszczeniem rowów wraz z wyprofilowaniem dna i skarp oraz przepustów.

1.2. Zakres stosowania STWiORB

Specyfikacja Techniczna Wykonania i Odbioru Robót Budowlanych (STWiORB) stosowana jest jako dokument przetargowy i kontraktowy przy zlecaniu i realizacji robót drogowych.

1.3. Zakres robót objętych STWiORB

Ustalenia zawarte w niniejszej specyfikacji dotyczą zasad prowadzenia robót związanych z oczyszczaniem, pogłębianiem oraz profilowaniem dna i skarp rowu oraz przepustów.

1.4. Określenia podstawowe

1.4.1. Rów - otwarty wykop o głębokości co najmniej 30 cm, który zbiera i odprowadza wodę.

1.4.2. Rów przydrożny - rów zbierający wodę z korony drogi.

1.4.3. Rów odpływowy - rów odprowadzający wodę poza pas drogowy.

1.4.4. Pozostałe określenia podstawowe są zgodne z obowiązującymi, odpowiednimi polskimi normami i z definicjami podanymi w STWiORB-DM-00.00.00 „Wymagania ogólne” pkt 1.4.

1.5. Ogólne wymagania dotyczące robót

Ogólne wymagania dotyczące robót podano w STWiORB-DM-00.00.00 „Wymagania ogólne” pkt 1.5.

2. MATERIAŁY

Rura PEHD fi 300 SN 8

3. SPRZĘT

3.1. Ogólne wymagania dotyczące sprzętu

Ogólne wymagania dotyczące sprzętu podano w STWiORB-DM-00.00.00 „Wymagania ogólne” pkt 3. 3.2. Sprzęt do wykonywania robót remontowych i utrzymaniowych

Wykonawca przystępujący do wykonania robót powinien wykazać się możliwością korzystania z następującego sprzętu:

- koparek podsiębiernych,
- spycharek lemieszowych,
- równiarek samojezdnych lub przyczepnych,
- urządzeń kontrolno-pomiarowych,
- zagęszczarek płytowych wibracyjnych.

4. TRANSPORT

4.1. Ogólne wymagania dotyczące transportu

Ogólne wymagania dotyczące transportu podano w STWiORB-DM-00.00.00 „Wymagania ogólne” pkt 4.

4.2. Transport materiałów

Przy wykonywaniu robót określonych w niniejszej STWiORB, można korzystać z dowolnych środków transportowych.

5. WYKONANIE ROBÓT

5.1. Ogólne zasady wykonania robót

Ogólne zasady wykonania robót podano w STWiORB-DM-00.00.00 „Wymagania ogólne” pkt 5.

5.2. Oczyszczenie rowu

Oczyszczenie rowu polega na wybraniu namułu naniesionego przez wodę, ścięciu trawy i krzaków w obrębie rowu.

5.3. Pogłębianie i wyprofilowanie dna i skarp rowu

W wyniku prac remontowych należy uzyskać podane poniżej wymiary geometryczne rowu i skarp, zgodne z PN-S-02204 [1]:

- dla rowu przydrożnego w kształcie:

trapezowym - szerokość dna co najmniej 0,40 m, nachylenie skarp od 1:1,5 do 1:1,3, głębokość od 0,30 m do 1,20 m liczona jako różnica poziomów dna i niższej krawędzi górnej rowu;

Najmniejszy dopuszczalny spadek podłużny rowu powinien wynosić 0,2%; w wyjątkowych sytuacjach na odcinkach nie przekraczających 200 m - 0,1%. Największy spadek podłużny rowu nie powinien przekraczać: przy nieumocnionych skarpach i dnie

- w gruntach piaszczystych - 1,5%,

- w gruntach piaszczysto-gliniastych, pylastych - 2,0%,
- w gruntach gliniastych i ilastych - 3,0%, - w gruntach skalistych - 10,0%; przy umocnionych skarpach i dnie
- elementami betonowymi - 10,0%,
- brukiem na podsypce cementowo-piaskowej - 15,0%.

5.4. Roboty wykończeniowe

Namuł i nadmiar gruntu pochodzącego z remontowanych rowów i skarp należy wywieźć poza obręb pasa drogowego i rozplantować w miejscu zaakceptowanym przez Inżyniera. Sposób zniszczenia pozostałości po usuniętej roślinności powinien być zgodny z ustaleniami ST lub wskazaniem Inżyniera.

6. KONTROLA JAKOŚCI ROBÓT

- 6.1. Ogólne zasady kontroli jakości robót
Ogólne zasady kontroli jakości robót podano w STWiORB-DM-00.00.00 „Wymagania ogólne” pkt 6.
- 6.2. Pomiary cech geometrycznych remontowanego rowu i skarp
Częstotliwość oraz zakres pomiarów podaje tablica 1

Tablica 1.

Lp.	Wyszczególnienie	Minimalna częstotliwość pomiarów
1	Spadek podłużny rowu	1 km na każde 5 km drogi
2	Szerokość i głębokość rowu	1 raz na 100 m
3	Powierzchnia skarp	1 raz na 100 m

6.2.1. Spadki podłużne rowu

Spadki podłużne rowu powinny być zgodne z dokumentacją projektową, z tolerancją 0,5% spadku.

6.2.2. Szerokość i głębokość rowu

Szerokość i głębokość rowu powinna być zgodna z dokumentacją projektową z tolerancją 5 cm.

6.2.3. Powierzchnia skarp

Powierzchnię skarp należy sprawdzać szablonem. Prześwit między skarpą a szablonem nie powinien przekraczać 3cm.

7. OBMIAR ROBÓT

- 7.1. Ogólne zasady obmiaru robót
Ogólne zasady obmiaru robót podano w STWiORB-DM-00.00.00 „Wymagania ogólne” pkt 7.
- 7.2. Jednostka obmiarowa
Jednostką obmiarową jest m (metr) remontowanego rowu.

8. ODBIÓR ROBÓT

Ogólne zasady odbioru robót podano w STWiORB-DM-00.00.00 „Wymagania ogólne” pkt 8. Roboty uznaje się za wykonane zgodnie z dokumentacją projektową, ST i wymaganiami Inżyniera, jeżeli wszystkie pomiary i badania z zachowaniem tolerancji wg pkt 6 dały wyniki pozytywne.

9. PODSTAWA PŁATNOŚCI

- 9.1. Ogólne ustalenia dotyczące podstawy płatności
Ogólne ustalenia dotyczące podstawy płatności podano w STWiORB-DM-00.00.00 „Wymagania ogólne” pkt 9.

9.2. Cena jednostki obmiarowej

Cena wykonania 1 m remontowanego rowu obejmuje:

- roboty pomiarowe i przygotowawcze,
- oznakowanie robót,
- oczyszczenie rowu,
- pogłębianie i profilowanie rowu,
- ścięcie trawy i krzaków,
- odwiezienie urobku,
- roboty wykończeniowe,
- przeprowadzenie pomiarów wymaganych w specyfikacji technicznej,
- koszt zapewnienia niezbędnych czynników produkcji.

PRZEPISY ZWIĄZANE

- 9.2. Normy
PN-S-02204 Drogi samochodowe. Odwodnienie dróg
- 9.3. Inne materiały

Stanisław Datka, Stanisław Lenczewski: Drogowe roboty ziemne

D.07.02.01 OZNAKOWANIE PIONOWE

1. WSTĘP

1.1. Przedmiot STWiORB

Przedmiotem niniejszej Specyfikacji Technicznej Wykonania i Odbioru Robót Budowlanych (STWiORB) są wymagania dotyczące wykonania i odbioru oznakowania pionowego.

1.2. Zakres stosowania STWiORB

Specyfikacja Techniczna Wykonania i Odbioru Robót Budowlanych (STWiORB) stosowana jest jako dokument przetargowy i kontraktowy przy zleceniu i realizacji robót drogowych.

1.3. Zakres robót objętych STWiORB

Ustalenia zawarte w niniejszej specyfikacji dotyczą zasad prowadzenia robót związanych z wykonywaniem i odbiorem oznakowania pionowego stosowanego na drogach, w postaci:

- znaków ostrzegawczych,
- znaków zakazu i nakazu,
- znaków informacyjnych oraz kierunku i miejscowości,
- znaków uzupełniających i tabliczek do znaków drogowych.

1.4. Określenia podstawowe

1.4.1. Stały znak drogowy pionowy - składa się z lica, tarczy z uchwytem montażowym oraz z konstrukcji wsporczej.

1.4.2. Tarcza znaku - płaska powierzchnia z usztywnioną krawędzią, na której w sposób trwały umieszczone jest lico znaku. Tarcza może być wykonana z blachy stalowej ocynkowanej ogniowo albo aluminiowej zabezpieczona przed procesami korozji powłokami ochronnymi zapewniającymi jakość i trwałość wykonanego znaku.

1.4.3. Lico znaku - przednia część znaku, wykonana z samoprzylepnej folii odblaskowej wraz z naniesioną treścią, wykonaną techniką druku sitowego, wyklejaną z transparentnych folii ploterowych lub z folii odblaskowych.

1.4.4. Uchwyt montażowy - element stalowy lub aluminiowy zabezpieczony przed korozją, służący do zamocowania w sposób rozłączny tarczy znaku do konstrukcji wsporczej.

1.4.5. Znak drogowy odblaskowy - znak, którego lico wykazuje właściwości odblaskowe (wykonane jest z materiału o odbiciu powrotnym - współdrożnym).

1.4.6. Konstrukcja wsporcza znaku - każdy rodzaj konstrukcji (słupki, słup, słupy, wysięgnik, konstrukcje bramowe, wsporniki itp.) gwarantujący przenoszenie obciążeń zmiennych i stałych działających na konstrukcję i zamontowane na niej znaki lub tablice.

Znak nowy - znak użytkowany (ustawiony na drodze) lub magazynowany w okresie do 3 miesięcy od daty produkcji.

1.4.7. Znak użytkowany (eksploatowany) - znak ustawiony na drodze lub magazynowany przez okres dłuższy niż 3 miesiące od daty produkcji.

1.4.8. Pozostałe określenia podstawowe są zgodne z obowiązującymi, odpowiednimi polskimi normami i z definicjami podanymi w STWiORB-DM-00.00.00 „Wymagania ogólne” pkt 1.4.

1.5. Ogólne wymagania dotyczące robót

Ogólne wymagania dotyczące robót podano w STWiORB-DM-00.00.00 „Wymagania ogólne” pkt 1.5.

2. Materiały

2.1. Ogólne wymagania dotyczące materiałów

Ogólne wymagania dotyczące materiałów, ich pozyskiwania i składowania podano w STWiORB-DM-00.00.00 „Wymagania ogólne” pkt 2.

2.2. Dopuszczenie do stosowania

Producent znaków drogowych powinien posiadać dla swojego wyrobu aprobatę techniczną, certyfikat zgodności nadany mu przez uprawnioną jednostkę certyfikującą, znak budowlany „B” i wystawioną przez siebie deklarację zgodności, zgodnie z rozporządzeniem Ministra Infrastruktury [26]. Folie odblaskowe stosowane na lica znaków drogowych powinny posiadać aprobatę techniczną wydaną przez uprawnioną jednostkę oraz deklaracje zgodności wystawioną przez producenta. Słupki, blachy i inne elementy konstrukcyjne powinny mieć deklaracje zgodności z odpowiednimi normami.

W załączniku nr 1 do rozporządzenia Ministra Infrastruktury z dnia 3 lipca 2003 w sprawie szczegółowych warunków technicznych dla znaków i sygnałów drogowych oraz urządzeń bezpieczeństwa ruchu drogowego i warunków ich umieszczania na drogach [25], podano szczegółowe informacje odnośnie wymagań dla znaków pionowych.

2.3. Materiały stosowane do fundamentów znaków

Fundamenty dla zamocowania konstrukcji wsporczych znaków mogą być wykonywane jako: prefabrykaty betonowe, z betonu wykonywanego „na mokro”, z betonu zbrojonego, inne rozwiązania zaakceptowane przez Inżyniera.

Dla fundamentów należy opracować dokumentację techniczną zgodną z obowiązującymi przepisami. Fundamenty pod konstrukcje wsporcze oznakowania kierunkowego należy wykonać z betonu lub betonu zbrojonego klasy, co najmniej C16/20 wg PN-EN 206-1:2000 [9]. Zbrojenia stalowe należy wykonać zgodnie z normą PN-B-03264:1984 [7]. Wykonanie i osadzenie kotew fundamentowych należy wykonać zgodnie z normą PN-B-03215:1998 [6]. Posadowienie fundamentów należy wykonać na głębokość poniżej przemarzania gruntu. 2.4. Konstrukcje wsporcze

2.4.1. Ogólne charakterystyki konstrukcji

Konstrukcje wsporcze znaków pionowych należy wykonać zgodnie z dokumentacją projektową uwzględniającą wymagania postawione w PNEN 12899-1:2005[16] i STWiORB, a w przypadku braku wystarczających ustaleń, zgodnie z propozycją Wykonawcy zaakceptowaną przez Inżyniera. Konstrukcje wsporcze do znaków i tablic należy zaprojektować i wykonać w sposób gwarantujący stabilne i prawidłowe ustawienie w pasie drogowym. Zakres dokumentacji powinien obejmować opis techniczny, obliczenia statyczne uwzględniające strefy obciążenia wiatrem dla określonej kategorii terenu oraz rysunki techniczne wykonawcze konstrukcji wsporczych. Parametry techniczne konstrukcji uzależnione są od powierzchni montowanych znaków i tablic oraz od ilości i sposobu ich usytuowania w terenie. W miejscach wskazanych przez projektanta inżynierii ruchu, gdzie występuje szczególne niebezpieczeństwo bezpośredniej kolizji z konstrukcją wsporczą, usytuowanie i jej dobór wymagają oddzielnych rozwiązań projektowych spełniających warunek bezpieczeństwa dla użytkowników dróg. W takich przypadkach należy stosować konstrukcje zabezpieczające bierne bezpieczeństwo kategorii HE, zgodne z PN-EN 12 767:2003 [15].

Wyróżnia się trzy kategorie biernego bezpieczeństwa dla konstrukcji wsporczych:

pochłaniająca energię w wysokim stopniu (HE), pochłaniająca energię w niskim stopniu (LE), nie pochłaniająca energii (NE).

2.4.2. Rury

Rury powinny odpowiadać wymaganiom PN-H-74200:1998, [22], PN-84/H-74220 [3] lub innej normy zaakceptowanej przez Inżyniera. Powierzchnia zewnętrzna i wewnętrzna rur nie powinna wykazywać wad w postaci łusek, pęknięć, zwalcowania i naderwań. Dopuszczalne są nieznaczne nierówności, pojedyncze rysy wynikające z procesu wytwarzania, mieszczące się w granicach dopuszczalnych odchyłek wymiarowych.

Końce rur powinny być obcięte równo i prostopadle do osi rury.

Pożądane jest, aby rury były dostarczane o długościach:

dokładnych, zgodnych z zamówieniem; z dopuszczalną odchyłką 10 mm, wielokrotnych w stosunku do zamówionych długości dokładnych poniżej 3 m z nadkładem 5 mm na każde cięcie i z dopuszczalną odchyłką dla całej długości wielokrotnej, jak dla długości dokładnych.

Rury powinny być proste. Dopuszczalna miejscowa krzywizna nie powinna przekraczać 1,5 mm na 1 m długości rury.

Rury powinny być wykonane ze stali w gatunkach dopuszczonych przez PN-H-84023.07 [5], lub inne normy.

Rury powinny być dostarczone bez opakowania w wiązkach lub luzem względnie w opakowaniu uzgodnionym z Zamawiającym. Rury powinny być cechowane indywidualnie lub na przywieszkach metalowych.

2.4.3. Kształtowniki

Kształtowniki powinny odpowiadać wymaganiom PN-91/H-93010 [23]. Powierzchnia kształtownika powinna być charakterystyczna dla procesu walcowania i wolna od wad jak widoczne łuski, pęknięcia, zwalcowania i naderwania. Dopuszczalne są usunięte wady przez szlifowanie lub dłutowanie z tym, że obrobiona powierzchnia powinna mieć łagodne wycięcia i zaokrąglone brzegi, a grubość kształtownika nie może zmniejszyć się poza dopuszczalną dolną odchyłkę wymiarową dla kształtownika.

Kształtowniki powinny być obcięte prostopadle do osi wzdłużnej kształtownika. Powierzchnia końców kształtownika nie powinna wykazywać rzadzisz, rozwarstwień, pęknięć i śladów jamy skurczowej widocznych nie uzbrojonym okiem.

Kształtowniki powinny być ze stali St3W lub St4W oraz mieć własności mechaniczne według aktualnej normy uzgodnionej pomiędzy Zamawiającym i wytwórcą.

2.4.4. Powłoki metalizacyjne cynkowe

W przypadku zastosowania powłoki metalizacyjnej cynkowej na konstrukcjach stalowych, powinna ona spełniać wymagania PN EN ISO 1461:2000 [12] i PN-EN 10240:2001 [12a]. Minimalna grubość powłoki cynkowej powinna wynosić 60 m.

Powierzchnia powłoki powinna być ciągła i jednorodna pod względem ziarnistości. Nie może ona wykazywać widocznych wad jak rysy, pęknięcia, pęcherze lub odstawanie powłoki od podłoża.

2.4.5. Gwarancja producenta lub dostawcy na konstrukcję wsporczą

Producent lub dostawca każdej konstrukcji wsporczej, a w przypadku znaków umieszczanych na innych obiektach lub konstrukcjach (wiadukty nad drogą, kładki dla pieszych, słupy latarni itp.), także elementów służących do zamocowania znaków na tym obiekcie lub konstrukcji, obowiązany jest do wydania gwarancji na okres trwałości znaku uzgodniony z odbiorcą. Przedmiotem gwarancji są właściwości techniczne konstrukcji wsporczej lub elementów mocujących oraz trwałość zabezpieczenia przeciwnikorozyjnego.

W przypadku słupków znaków pionowych ostrzegawczych, zakazu, nakazu i informacyjnych o standardowych wymiarach oraz w przypadku elementów, służących do zamocowania znaków do innych obiektów lub konstrukcji -

gwarancja może być wydana dla partii dostawy. W przypadku konstrukcji wsporczej dla znaków drogowych bramowych i wysięgnikowych gwarancja jest wystawiana indywidualnie dla każdej konstrukcji wsporczej. Minimalny okres trwałości konstrukcji wsporczej powinien wynosić 10 lat.

2.5. Tarcza znaku

2.5.1. Trwałość materiałów na wpływy zewnętrzne

Materiały użyte na lico i tarczę znaku oraz połączenie lica znaku z tarczą znaku, a także sposób wykończenia znaku, muszą wykazywać pełną odporność na oddziaływanie światła, zmian temperatury, wpływy atmosferyczne i występujące w normalnych warunkach oddziaływania chemiczne (w tym korozję elektrochemiczną) - przez cały czas trwałości znaku, określony przez wytwórcę lub dostawcę.

2.5.2. Warunki gwarancyjne producenta lub dostawcy znaku

Producent lub dostawca znaku obowiązany jest przy dostawie określić, uzgodnioną z odbiorcą, trwałość znaku oraz warunki gwarancyjne dla znaku, a także udostępnić na życzenie odbiorcy:

instrukcję montażu znaku,

dane szczegółowe o ewentualnych ograniczeniach w stosowaniu znaku, instrukcję utrzymania znaku.

Trwałość znaku powinna być co najmniej równa trwałości zastosowanej folii. Minimalne okresy gwarancyjne powinny wynosić dla znaków z folią typu 2 – 10 lat.

2.5.3. Materiały do wykonania tarczy znaku

Tarcza znaku powinna być wykonana z :

blachy ocynkowanej ogniowo o grubości min. 1,25 mm wg PN-EN 10327:2005(U) [14] lub PN-EN 10292:2003/A1:2004/A1:2005(U) [13], blachy aluminiowej o grubości min. 1,5 mm wg PN-EN 485-4:1997 [10], innych materiałów, np. tworzyw syntetycznych, pod warunkiem uzyskania przez producenta aprobaty technicznej.

Tarcza tablicy o powierzchni > 1 m² powinna być wykonana z :

blachy ocynkowanej ogniowo o grubości min. 1,5 mm wg PN-EN 10327:2005 (U) [14] lub PN-EN 10292:2003/ A1:2004/A1:2005(U) [13] lub z blachy aluminiowej o grubości min. 2 mm wg PN-EN 485-4:1997 [10].

Grubość warstwy powłoki cynkowej na blasze stalowej ocynkowanej ogniowo nie może być mniejsza niż 28 g (200 g Zn/m²). Znaki i tablice powinny spełniać następujące wymagania podane w tabelicy 1

Tablica 1. Wymagania dla znaków i tarcz znaków drogowych

Parametr	Jednostka	Wymaganie	Klasa wg PN-EN 12899-1: 2005 [16]
Wytrzymałość na obciążenie siłą naporu wiatru	kN m ⁻²	0,60	WL2
Wytrzymałość na obciążenie skupione	kN	0,50	PL2
Chwilowe odkształcenie zginające	mm/m	25	TDB4
Chwilowe odkształcenie skrętne	stopień m	0,02 0,11 0,57 1,15	TDT1 TDT3 TDT5 TDT6*
Odkształcenie trwałe	mm/m lub stopień m	20 % odkształcenia chwilowego	-
Rodzaj krawędzi znaku	-	Zabezpieczona, krawędź tłoczona, zaginana, prasowana lub zabezpieczona profilem krawędziowym	E2
Przewiercanie lica znaku	-	Lico znaku nie może być przewiercone z żadnego powodu	P3
* klasę TDT3 stosuje się dla tablic na 2 lub więcej podporach, klasę TDT 5 dla tablic na jednej podporze, klasę TDT1 dla tablic na konstrukcjach bramowych, klasę TDT6 dla tablic na konstrukcjach wysięgnikowych			

Przyjęto zgodnie z tabelicą 1, że przy sile naporu wiatru równej 0,6 kN (klasa WL2), chwilowe odkształcenie zginające, zarówno znak, jak i samą tarczę znaku nie może być większe niż 25 mm/m (klasa TDB4).

2.5.4. Warunki wykonania tarczy znaku

Tarcze znaków powinny spełniać także następujące wymagania: krawędzie tarczy znaku powinny być usztywnione na całym obwodzie poprzez ich podwójne gięcie o promieniu gięcia nie większym niż 10 mm włącznie z narożnikami lub przez zamocowanie odpowiedniego profilu na całym obwodzie znaku, powierzchnia czołowa tarczy znaku powinna być równa – bez wgłębi, pofałdowań i otworów montażowych. Dopuszczalna nierówność wynosi 1 mm/m, podwójna gięta krawędź lub przymocowane do tylnej powierzchni profile montażowe powinny usztywnić tarczę znaku w taki sposób, aby wymagania podane w tabelicy 1 były spełnione a zarazem stanowiły element kon-

strukcyjny do montażu do konstrukcji wsporczej. Dopuszcza się maksymalne odkształcenie trwałe do 20 % odkształcenia odpowiedniej klasy na zginanie i skręcanie, tylna powierzchnia tarczy powinna być zabezpieczona przed procesami korozji ochronnymi powłokami chemicznymi oraz powłoką lakierniczą o grubości min. 60 μm z proszkowych farb poliestrowych ciemnoszarych matowych lub półmatowych w kolorze RAL 7037; badania należy wykonywać zgodnie z PN88/C-81523 [4] oraz PN-76/C-81521 [1] w zakresie odporności na działanie mgły solnej oraz wody.

Tarcze znaków i tablic o powierzchni $> 1 \text{ m}^2$ powinny spełniać dodatkowo następujące wymagania: narożniki znaku i tablicy powinny być zaokrąglone, o promieniu zgodnym z wymaganiami określonymi w załączniku nr 1 do rozporządzenia Ministra Infrastruktury z dnia 3 lipca 2003 r. [25] nie mniejszym jednak niż 30 mm, gdy wielkości tego promienia nie wskazano,

łączenie poszczególnych segmentów tarczy (dla znaków wielkogabarytowych) wzdłuż poziomej lub pionowej krawędzi powinno być wykonane w taki sposób, aby nie występowały przesunięcia i prześwity w miejscach ich łączenia.

2.6. Znaki odblaskowe

2.6.1. Wymagania dotyczące powierzchni odblaskowej

Znaki drogowe odblaskowe wykonuje się przez naklejenie na tarczę znaku lica wykonanego z samoprzylepnej, aktywowanej przez docisk, folii odblaskowej. Znaki drogowe klasy A, B, D nie odblaskowe, nie są dopuszczone do stosowania na drogach publicznych.

Folia odblaskowa (odbijająca powrotnie) powinna spełniać wymagania określone w aprobacie technicznej.

Lico znaku powinno być wykonane z:

samoprzylepnej folii odblaskowej o właściwościach fotometrycznych i kolorymetrycznych typu 2 (folia z kulkami szklanymi lub pryzmatyczna – folia 2 generacji) lub typu 3 (folia pryzmatyczna) potwierdzonych uzyskanymi aprobatami technicznymi dla poszczególnych typów folii, do nanoszenia barw innych niż biała można stosować: farby transparentne do sitodruku, zalecane przez producenta danej folii, transparentne folie ploterowe posiadające aprobaty techniczne oraz w przypadku folii typu 1 wycinane kształty z folii odblaskowych barwnych,

dopuszcza się wycinanie kształtów z folii 2 i 3 typu pod warunkiem zabezpieczenia ich krawędzi lakierem zalecanym przez producenta folii, nie dopuszcza się stosowania folii o okresie trwałości poniżej 7 lat do znaków stałych,

folie o 2-letnim i 3-letnim okresie trwałości mogą być wykorzystywane do znaków tymczasowych stosowanych do oznakowania robót drogowych, pod warunkiem posiadania aprobaty technicznej i zachowania zgodności z załącznikiem nr 1 do rozporządzenia Ministra Infrastruktury z dnia 3 lipca 2003 w sprawie szczegółowych warunków technicznych dla znaków i sygnałów drogowych oraz urządzeń bezpieczeństwa ruchu drogowego i warunków ich umieszczania na drogach [25].

Minimalna początkowa wartość współczynnika odbłasku $R'(\text{cd}\cdot\text{lx}\cdot\text{l}\cdot\text{m}^{-2})$ znaków odblaskowych, zmierzona zgodnie z procedurą zawartą w CIE No.54 [29], używając standardowego iluminanta A, powinna spełniać odpowiednio wymagania podane w tablicy 2.

Współczynnik odbłasku R' dla wszystkich kolorów drukowanych, z wyjątkiem białego, nie powinien być mniejszy niż 70 % wartości podanych w tablicy 2 dla znaków z folią typu 2, zgodnie z publikacją CIE No 39.2 [28]. Folie odblaskowe pryzmatyczne (typ 3) powinny spełniać minimalne wymagania dla folii typu 2 lub zwiększone wymagania postawione w aprobacie technicznej dla danej folii.

W przypadku oświetlenia standardowym iluminantem D 65 i pomiaru w geometrii 45/0 współrzędne chromatyczności i współczynnik luminancji powinny być zgodne z wymaganiami podanymi w tablicach 2 i 3.

Tablica 2.

Wymagania dla współczynnika luminancji i współrzędnych chromatyczności x, y oraz współczynnika odbłasku R'

Lp.	Właściwości	Jednostki	Wymagania	
1	Współczynnik odbłasku R' (kąt oświetlenia 5o, kąt obserwacji 0,33o) dla folii: - białej - żółtej - czerwonej - zielonej - niebieskiej - brązowej - pomarańczowej - szarej	cd/m ² lx	typ 1	typ 2
			³ 50	³ 180
			³ 35	³ 120
			³ 10	³ 25
			³ 7	³ 21
			³ 2	³ 14
			³ 0,6	³ 8
			³ 20	³ 65
			³ 30	³ 90

2	Współczynnik luminancji b i współrzędne chromatyczności x, y *) dla folii: - białej - żółtej - czerwonej - zielonej - niebieskiej - brązowej - pomarańczowej - szarej	-	typ 1 b ³ 0,35 b ³ 0,27 b ³ 0,05 b ³ 0,04 b ³ 0,01 0,09 ³ b ³ 0,03 b ³ 0,17 0,18 ³ b ³ 0,12	typ 2 b ³ 0,27 b ³ 0,16 b ³ 0,03 b ³ 0,03 b ³ 0,01 0,09 ³ b ³ 0,03 b ³ 0,14 0,18 ³ b ³ 0,12
*) współrzędne chromatyczności x, y w polu barw według tablicy 3				

Tablica 3. Współrzędne punktów narożnych wyznaczających pola barw

Barwa folii		Współrzędne chromatyczności punktów narożnych wyznaczających pole barwy (źródło światła D65, geometria pomiaru 45/0 o)			
		1	2	3	4
Biała	x	0,355	0,305	0,285	0,335
	y	0,355	0,305	0,325	0,375
Żółta typ 1 folii	x	0,522	0,470	0,427	0,465
	y	0,477	0,440	0,483	0,534
Żółta typ 2 folii	x	0,545	0,487	0,427	0,465
	y	0,454	0,423	0,483	0,534
Czerwona	x	0,735	0,674	0,569	0,655
	y	0,265	0,236	0,341	0,345
Niebieska	x	0,078	0,150	0,210	0,137
	y	0,171	0,220	0,160	0,038
Zielona	x	0,007	0,248	0,177	0,026
	y	0,703	0,409	0,362	0,399
Brązowa	x	0,455	0,523	0,479	0,558
	y	0,397	0,429	0,373	0,394
Pomarańczowa	x	0,610	0,535	0,506	0,570
	y	0,390	0,375	0,404	0,429
Szara	x	0,350	0,300	0,285	0,335
	y	0,360	0,310	0,325	0,375

2.6.2. Wymagania jakościowe

Powierzchnia licowa znaku powinna być równa, gładka, bez rozwarstwień, pęcherzy i odklejeń na krawędziach. Na powierzchni mogą występować w obrębie jednego pola średnio nie więcej niż 0,7 błędów na powierzchni (kurz, pęcherze) o wielkości najwyżej 1 mm. Rysy nie mają prawa wystąpić.

Sposób połączenia folii z powierzchnią tarczy znaku powinien uniemożliwiać jej odłączenie od tarczy bez jej zniszczenia.

Dokładność rysunku znaku powinna być taka, aby wady konturów znaku, które mogą powstać przy nanoszeniu farby na odblaskową powierzchnię znaku, nie były większe niż podane w p. 2.6.3.

Lica znaków wykonane drukiem sitowym powinny być wolne od smug i cieni.

Krawędzie lica znaku z folii typu 2 powinny być odpowiednio zabezpieczone np. przez lakierowanie lub ramą z profilu ceowego.

Powłoka lakiernicza w kolorze RAL 7037 na tylnej stronie znaku powinna być równa, gładka bez smug i zacieków. Sprawdzenie polega na ocenie wizualnej.

2.6.3 Tolerancje wymiarowe znaków drogowych

2.6.3.1 Tolerancje wymiarowe dla grubości blach Sprawdzenie śrubą mikrometryczną:

dla blachy stalowej ocynkowanej ogniowo o gr. 1,25 - 1,5 mm wynosi - 0,14 mm,

dla blach aluminiowych o gr. 1,5 - 2,0 mm wynosi - 0,10 mm.

2.6.3.2 Tolerancje wymiarowe dla grubości powłok malarskich

Dla powłoki lakierniczej na tylnej powierzchni tarczy znaku o grubości 60 μm wynosi 15 nm. Sprawdzenie wg PN-EN ISO 2808:2000 [22].

2.6.3.3 Tolerancje wymiarowe dla płaskości powierzchni

Odchylenia od poziomu nie mogą wynieść więcej niż 0,2 %, wyjątkowo do 0,5 %. Sprawdzenie szczelinomierzem.

2.6.3.4 Tolerancje wymiarowe dla tarcz znaków Sprawdzenie przymiarem liniowym: wymiary dla tarcz znaków o powierzchni < 1m² podane w opisach szczegółowych załącznika nr 1 [25] są należy powiększyć o 10 mm i wyko-

nać w tolerancji wymiarowej 5 mm, wymiary dla tarcz znaków i tablic o powierzchni > 1m² podane w opisach szczegółowych załącznika nr 1 [25] oraz wymiary wynikowe dla tablic grupy E należy powiększyć o 15 mm i wykonać w tolerancji wymiarowej 10 mm. 2.6.3.5 Tolerancje wymiarowe dla lica znaku Sprawdzone przy miarem liniowym:

tolerancje wymiarowe rysunku lica wykonanego drukiem sitowym wynoszą 1,5 mm,

tolerancje wymiarowe rysunku lica wykonanego metodą wyklejania wynoszą 2 mm, kontury rysunku znaku (obwódka i symbol) muszą być równe z dokładnością w każdym kierunku do 1,0 mm.

W znakach nowych na każdym z fragmentów powierzchni znaku o wymiarach 4 x 4 cm nie może występować więcej niż 0,7 lokalnych usterek (załamania, pęcherzyki) o wymiarach nie większych niż 1 mm w każdym kierunku. Niedopuszczalne jest występowanie jakichkolwiek zarysowań powierzchni znaku.

Na znakach w okresie gwarancji, na każdym z fragmentów powierzchni znaku o wymiarach 4 x 4 cm dopuszcza się do 2 usterek jak wyżej, o wymiarach nie większych niż 1 mm w każdym kierunku. Na powierzchni tej dopuszcza się do 3 zarysowań o szerokości nie większej niż 0,8 mm i całkowitej długości nie większej niż 10 cm.

Na całkowitej długości znaku dopuszcza się nie więcej niż 5 rys szerokości nie większej niż 0,8 mm i długości przekraczającej 10 cm - pod warunkiem, że zarysowania te nie zniekształcają treści znaku.

Na znakach w okresie gwarancji dopuszcza się również lokalne uszkodzenie folii o powierzchni nie przekraczającej 6 mm² każde - w liczbie nie większej niż pięć na powierzchni znaku małego lub średniego, oraz o powierzchni nie przekraczającej 8 mm² każde - w liczbie nie większej niż 8 na każdym z fragmentów powierzchni znaku dużego lub wielkiego (włączając znaki informacyjne) o wymiarach 1200 x 1200 mm.

Uszkodzenia folii nie mogą zniekształcać treści znaku - w przypadku występowania takiego zniekształcenia znak musi być bezzwłocznie wymieniony.

W znakach nowych niedopuszczalne jest występowanie jakichkolwiek rys, sięgających przez warstwę folii do powierzchni tarczy znaku. W znakach eksploatowanych istnienie takich rys jest dopuszczalne pod warunkiem, że występujące w ich otoczeniu ogniska korozyjne nie przekroczą wielkości określonych poniżej.

W znakach eksploatowanych dopuszczalne jest występowanie co najwyżej dwóch lokalnych ognisk korozji o wymiarach nie przekraczających 2,0 mm w każdym kierunku na powierzchni każdego z fragmentów znaku o wymiarach 4 x 4 cm. W znakach nowych oraz w znakach znajdujących się w okresie wymaganej gwarancji żadna korozja tarczy znaku nie może występować.

Wymagana jest taka wytrzymałość połączenia folii odblaskowej z tarczą znaku, by po zgięciu tarczy o 90o przy promieniu łuku zgięcia do 10 mm w żadnym miejscu nie uległo ono zniszczeniu.

2.6.4 Obowiązujący system oceny zgodności

Zgodnie z art. 4, art. 5 ust. 1 oraz art. 8, ust. 1 ustawy z dnia 16 kwietnia 2004 r. o wyrobach budowlanych [30] wyrób, który posiada aprobatę techniczną może być wprowadzony do obrotu i stosowania przy wykonywaniu robót budowlanych w zakresie odpowiadającym jego właściwościom użytkowym i przeznaczeniu, jeżeli producent dokonał oceny zgodności, wydał krajową deklarację zgodności z aprobatą techniczną i oznakował wyrób budowlany zgodnie z obowiązującymi przepisami.

Zgodnie z rozporządzeniem Ministra Infrastruktury z dnia 11 sierpnia 2004 r. [26] oceny zgodności wyrobu z aprobatą techniczną dokonuje producent, stosując system 1.

2.7. Materiały do montażu znaków

Wszystkie łączniki metalowe przewidywane do mocowania między sobą elementów konstrukcji wsporczych znaków jak śruby, listwy, wkręty, nakrętki itp. powinny być czyste, gładkie, bez pęknięć, naderwań, rozwarstwień i wypukłych karbów.

Łączniki mogą być dostarczane w pudełkach tekturowych, pojemnikach blaszanych lub paletach, w zależności od ich wielkości. Łączniki powinny być ocynkowane ogniowo lub wykonane z materiałów odpornych na korozję w czasie nie krótszym niż tarcza znaku i konstrukcja wsporcza.

2.8. Przechowywanie i składowanie materiałów

Prefabrykaty betonowe powinny być składowane na wyrównanym, utwardzonym i odwodnionym podłożu. Prefabrykaty należy układać na podkładach z zachowaniem przeswitu minimum 10 cm między podłożem a prefabrykatem.

Znaki powinny być przechowywane w pomieszczeniach suchych, z dala od materiałów działających korodująco i w warunkach zabezpieczających przed uszkodzeniami.

3. Sprzęt

3.1. Ogólne wymagania dotyczące sprzętu

Ogólne wymagania dotyczące sprzętu podano w STWiORB-DM-00.00.00 „Wymagania ogólne” pkt 3.

3.2. Sprzęt do wykonania oznakowania pionowego

Wykonawca przystępujący do wykonania oznakowania pionowego powinien wykazać się możliwością korzystania z następującego sprzętu:

koparek kołowych, np. 0,15 m³ lub koparek gąsienicowych,

np. 0,25 m³, żurawi samochodowych o udźwigu do 4 t,

wiertnic do wykonywania dołów pod słupki w gruncie spoi-

stym, betoniarek przewoźnych do wykonywania fundamen-

tów betonowych „na mokro”, środków transportowych do przewozu materiałów, przewoźnych zbiorników na wodę, sprzętu spawalniczego, itp.
Pierwsze dwie pozycje dotyczą wykonawcy znaków bramowych.

4. Transport

4.1. Ogólne wymagania dotyczące transportu

Ogólne wymagania dotyczące transportu podano w STWiORB-DM-00.00.00 „Wymagania ogólne” pkt 4.

4.2. Transport znaków do pionowego oznakowania dróg

Znaki drogowe należy na okres transportu odpowiednio zabezpieczyć, tak aby nie ulegały przemieszczaniu i w sposób nie uszkodzony dotarły do odbiorcy.

5. Wykonanie robót

5.1. Ogólne zasady wykonywania robót

Ogólne zasady wykonywania robót podano w STWiORB-DM-00.00.00 „Wymagania ogólne” pkt 5.

5.2. Roboty przygotowawcze

Przed przystąpieniem do robót należy wyznaczyć:

lokalizację znaku, tj. jego pikietaż oraz odległość od krawędzi jezdni, krawędzi pobocza umocnionego lub pasa awaryjnego postoju, wysokość zamocowania znaku na konstrukcji wsporczej.

Punkty stabilizujące miejsca ustawienia znaków należy zabezpieczyć w taki sposób, aby w czasie trwania i odbioru robót istniała możliwość sprawdzenia lokalizacji znaków.

Lokalizacja i wysokość zamocowania znaku powinny być zgodne z dokumentacją projektową.

Miejsce wykonywania prac należy oznakować, w celu zabezpieczenia pracowników i kierujących pojazdami na drodze.

5.3. Wykonanie wykopów i fundamentów dla konstrukcji wsporczych znaków

Sposób wykonania wykopu pod fundament znaku pionowego powinien być dostosowany do głębokości wykopu, rodzaju gruntu i posiadanego sprzętu. Wymiary wykopu powinny być zgodne z dokumentacją projektową lub wskazaniami Inżyniera.

Wykopy fundamentowe powinny być wykonane w takim okresie, aby po ich zakończeniu można było przystąpić natychmiast do wykonania w nich robót fundamentowych. 5.3.1. Prefabrykaty betonowe

Dno wykopu przed ułożeniem prefabrykatu należy wyrównać i zagęścić. Wolne przestrzenie między ścianami gruntu i prefabrykatem należy wypełnić materiałem kamiennym, np. kłincem i dokładnie zagęścić ubijakami ręcznymi.

Jeżeli znak jest zlokalizowany na poboczu drogi, to górna powierzchnia prefabrykatu powinna być równa z powierzchnią pobocza lub być wyniesiona nad tę powierzchnię nie więcej niż 0,03 m.

5.3.2. Fundamenty z betonu i betonu zbrojonego

Wykopy pod fundamenty konstrukcji wsporczych dla zamocowania znaków wielkowymiarowych (znak kierunku i miejscowości), wykonywane z betonu „na mokro” lub z betonu zbrojonego należy wykonać zgodnie z PN-S-02205:1998 [24].

Posadowienie fundamentów w wykopach otwartych bądź rozpartych należy wykonywać zgodnie z dokumentacją projektową, STWiORB lub wskazaniami Inżyniera. Wykopy należy zabezpieczyć przed napływem wód opadowych przez wyprofilowanie terenu ze spadkiem umożliwiającym łatwy odpływ wody poza teren przylegający do wykopu. Dno wykopu powinno być wyrównane z dokładnością 2 cm.

Przy naruszonej strukturze gruntu rodzimego, grunt należy usunąć i miejsce wypełnić do spodu fundamentu betonem. Płaszczyzny boczne fundamentów stykające się z gruntem należy zabezpieczyć izolacją, np. emulsją asfaltową. Po wykonaniu fundamentu wykop należy zasypać warstwami grubości 20 cm z dokładnym zagęszczeniem gruntu.

5.4. Tolerancje ustawienia znaku pionowego

Konstrukcje wsporcze znaków - słupki, słupy, wysięgniki, konstrukcje dla tablic wielkowymiarowych, powinny być wykonane zgodnie z dokumentacją.

Dopuszczalne tolerancje ustawienia znaku: odchyłka od pionu, nie więcej niż 1 %, odchyłka w wysokości umieszczenia znaku, nie więcej niż 2 cm, odchyłka w odległości ustawienia znaku od krawędzi jezdni utwardzonego pobocza nie więcej niż 5 cm, przy zachowaniu minimalnej odległości umieszczenia znaku zgodnie z załącznikiem nr 1 do rozporządzenia Ministra Infrastruktury z dnia 3 lipca 2003 r. w sprawie szczegółowych warunków technicznych dla znaków i sygnałów drogowych oraz urządzeń bezpieczeństwa ruchu drogowego i warunków ich umieszczenia na drogach [25]. 5.5. Konstrukcje wsporcze

5.5.1. Zabezpieczenie konstrukcji wsporczej przed najechaniem

Konstrukcje wsporcze znaków drogowych bramowych lub wysięgnikowych jedno lub dwustronnych, jak również konstrukcje wsporcze znaków tablicowych bocznych o powierzchni większej od 4,5 m², gdy występuje możliwość bezpośredniego najechania na nie przez pojazd - muszą być zabezpieczone odpowiednio umieszczonymi barierami ochronnymi lub innego rodzaju urządzeniami ochronnymi lub przeciwdestrukcyjnymi, zgodnie z dokumentacją projektową, STWiORB lub wskazaniami Inżyniera. Podobne zabezpieczenie należy stosować w przypadku innych

konstrukcji wsporczych, gdy najechanie na nie w większym stopniu zagraża bezpieczeństwu użytkowników pojazdów, niż najechanie pojazdu na barierę, jeśli przewiduje to dokumentacja projektowa lub Inżynier.

5.5.2. Łatwo zrywalne złącza konstrukcji wsporczej

W przypadku konstrukcji wsporczych, nie osłoniętych barierami ochronnymi - zaleca się stosowanie łatwo zrywalnych lub łatwo rozłączalnych przekrojów, złączy lub przegubów o odpowiednio bezpiecznej konstrukcji, umieszczonych na wysokości od 0,15 do 0,20 m nad powierzchnią terenu.

W szczególności - zaleca się stosowanie takich przekrojów, złączy lub przegubów w konstrukcjach wsporczych nie osłoniętych barierami ochronnymi, które znajdują się na obszarach zwiększonego zagrożenia kolizyjnego (ostrza rozgałęzień dróg łącznikowych, zewnętrzna strona łuków drogi itp.).

Łatwo zrywalne lub łatwo rozłączalne złącza, przekroje lub przeguby powinny być tak skonstruowane i umieszczone, by znak wraz z konstrukcją wsporczą po zerwaniu nie przewracał się na jezdnię. Wysokość części konstrukcji wsporczej, pozostałej po odłączeniu górnej jej części od fundamentu, nie może być większa od 0,25 m.

5.5.3. Zapobieganie zagrożeniu użytkowników drogi i terenu przyległego - przez konstrukcję wsporczą

Konstrukcja wsporcza znaku musi być wykonana w sposób ograniczający zagrożenie użytkowników pojazdów samochodowych oraz innych użytkowników drogi i terenu do niej przyległego przy najechaniu przez pojazd na znak. Konstrukcja wsporcza znaku musi zapewnić możliwość łatwej naprawy po najechaniu przez pojazdy lub innego rodzaju uszkodzenia znaku.

5.5.4. Tablicowe znaki drogowe na dwóch słupach lub podporach

Przy stosowaniu tablicowych znaków drogowych (drogowskazów tablicowych, tablic przeddrogowskazowych, tablic szlaku drogowego, tablic objazdów itp.) umieszczanych na dwóch słupach lub podporach - odległość między tymi słupami lub podporami, mierzona prostopadle do przewidywanego kierunku najechania przez pojazd, nie może być mniejsza od 1,75 m. Przy stosowaniu większej liczby słupów niż dwa - odległość między nimi może być mniejsza.

5.5.5. Poziom górnej powierzchni fundamentu

Przy zamocowaniu konstrukcji wsporczej znaku w fundamencie betonowym lub innym podobnym - pożądanym jest, by górna część fundamentu pokrywała się z powierzchnią pobocza, pasa dzielącego itp. lub była nad tę powierzchnię wyniesiona nie więcej niż 0,03 m. W przypadku konstrukcji wsporczych, znajdujących się poza koroną drogi, górna część fundamentu powinna być wyniesiona nad powierzchnię terenu nie więcej niż 0,15 m.

5.5.6. Barwa konstrukcji wsporczej

Konstrukcje wsporcze znaków drogowych pionowych muszą mieć barwę szarą neutralną z tym, że dopuszcza się barwę naturalną pokryć cynkowanych. Zabrania się stosowania pokryć konstrukcji wsporczych o jaskrawej barwie - z wyjątkiem przypadków, gdy jest to wymagane odrębnymi przepisami, wytycznymi lub warunkami technicznymi.

5.6. Połączenie tarczy znaku z konstrukcją wsporczą

Tarcza znaku musi być zamocowana do konstrukcji wsporczej w sposób uniemożliwiający jej przesunięcie lub obrót.

Materiał i sposób wykonania połączenia tarczy znaku z konstrukcją wsporczą musi umożliwiać, przy użyciu odpowiednich narzędzi, odłączenie tarczy znaku od tej konstrukcji przez cały okres użytkowania znaku.

Na drogach i obszarach, na których występują częste przypadki dewastacji znaków, zaleca się stosowanie elementów złącznych o konstrukcji uniemożliwiającej lub znacznie utrudniającej ich rozłączenie przez osoby niepowołane. Nie dopuszcza się zamocowania znaku do konstrukcji wsporczej w sposób wymagający bezpośredniego przeprowadzenia śrub mocujących przez lico znaku.

5.7. Oznakowanie znaku

Każdy wykonany znak drogowy musi mieć naklejoną na rewersie naklejkę zawierającą następujące informacje: numer i datę normy tj. PN-EN 12899-1:2005 [16], klasy istotnych właściwości wyrobu, miesiąc i dwie ostatnie cyfry roku produkcji nazwę, znak handlowy i inne oznaczenia identyfikujące producenta lub dostawcę jeśli nie jest producentem, znak budowlany „B”, numer aprobaty technicznej IBDiM, numer certyfikatu zgodności i numer jednostki certyfikującej.

Oznakowania powinny być wykonane w sposób trwały i wyraźny, czytelny z normalnej odległości widzenia, a całkowita powierzchnia naklejki nie była większa niż 30 cm². Czytelność i trwałość cechy na tylnej stronie tarczy znaku nie powinna być niższa od wymaganej trwałości znaku. Naklejkę należy wykonać z folii nieodblaskowej.

6. Kontrola jakości robót

6.1. Ogólne zasady kontroli jakości robót

Ogólne zasady kontroli jakości robót podano w STWiORB-DM-00.00.00 „Wymagania ogólne” pkt 6.

6.2. Badania materiałów do wykonania fundamentów betonowych

Wykonawca powinien przeprowadzić badania materiałów do wykonania fundamentów betonowych „na mokro”. Uwzględniając nieskomplikowany charakter robót fundamentowych, na wniosek Wykonawcy, Inżynier może zwolnić go z potrzeby wykonania badań materiałów dla tych robót.

6.3. Badania w czasie wykonywania robót

6.3.1. Badania materiałów w czasie wykonywania robót

Wszystkie materiały dostarczone na budowę powinny być sprawdzone w zakresie powierzchni wyrobu i jego wymiarów.

Częstotliwość badań i ocena ich wyników powinna być zgodna z ustaleniami zawartymi w tabelicy 7.

Tablica 7.

Częstotliwość badań przy sprawdzeniu powierzchni i wymiarów wyrobów dostarczonych przez producentów

Lp.	Rodzaj badania	Liczba badań	Opis badań	Ocena wyników badań
1	Sprawdzenie powierzchni	od 5 do 10 badań z wybranych losowo elementów w każdej dostarczonej partii wyrobów liczącej do 1000 elementów	Powierzchnię zbadać nieuzbrojonym okiem. Do ew. sprawdzenia głębokości wad użyć dostępnych narzędzi (np. liniałów z czujnikiem, suwmiarek, mikrometrów itp.)	Wyniki badań powinny być zgodne z wymaganiami punktu 2
2	Sprawdzenie wymiarów	1000 elementów	Przeprowadzić uniwersalnymi przyrządami pomiarowymi lub sprawdzianami (np. liniałami, przymiarami itp.)	

W przypadkach budzących wątpliwości można zlecić uprawnionej jednostce zbadanie właściwości dostarczonych wyrobów i materiałów w zakresie wymagań podanych w punkcie 2.

6.3.2. Kontrola w czasie wykonywania robót

W czasie wykonywania robót należy sprawdzać:

zgodność wykonania znaków pionowych z dokumentacją projektową (lokalizacja, wymiary znaków, wysokość zamocowania znaków), zachowanie dopuszczalnych odchyłek wymiarów, zgodnie z punktem 2 i 5, prawidłowość wykonania wykopów pod konstrukcje wsporcze, zgodnie z punktem 5.3, poprawność wykonania fundamentów pod słupki zgodnie z punktem 5.3, poprawność ustawienia słupków i konstrukcji wsporczych, zgodnie z punktem 5.4 i 5.5, zgodność rodzaju i grubości blachy ze specyfikacją.

7. OBMIAR ROBÓT

7.1. Ogólne zasady obmiaru robót

Ogólne zasady obmiaru robót podano w STWiORB-DM-00.00.00 „Wymagania ogólne” pkt 7.

7.2. Jednostka obmiarowa

Jednostkami obmiarowymi są:

- szt. (sztuka), dla znaków drogowych konwencjonalnych oraz konstrukcji wsporczych,
- m² (metr kwadratowy) powierzchni tablic dla znaków pozostałych.

8. ODBIÓR ROBÓT

8.1. Ogólne zasady odbioru robót

Ogólne zasady odbioru robót podano w STWiORB-DM-00.00.00 „Wymagania ogólne” pkt 8.

Roboty uznaje się za wykonane zgodnie z dokumentacją projektową, SST i wymaganiami Inżyniera, jeżeli wszystkie pomiary i badania z zachowaniem tolerancji wg pkt 6, dały wyniki pozytywne.

8.2. Odbiór ostateczny

Odbiór robót oznakowania pionowego dokonywany jest na zasadzie odbioru ostatecznego.

Odbiór ostateczny powinien być dokonany po całkowitym zakończeniu robót, na podstawie wyników pomiarów i badań jakościowych określonych w punktach 2 i 5.

8.3. Odbiór pogwarancyjny

Przed upływem okresu gwarancyjnego należy wykonać przegląd znaków i wybraną grupę poddać badaniom fotometrycznym lica. Pozytywne wyniki przeglądu i badań mogą być podstawą odbioru pogwarancyjnego. Odbiór pogwarancyjny należy przeprowadzić w ciągu 1 miesiąca po upływie okresu gwarancyjnego.

9. podstawa płatności

9.1. Ogólne ustalenia dotyczące podstawy płatności

Ogólne ustalenia dotyczące podstawy płatności podano w STWiORB-DM-00.00.00

„Wymagania ogólne” pkt 9. 9.2. Cena jednostki obmiarowej

Cena wykonania jednostki obmiarowej oznakowania pionowego obejmuje:

- prace pomiarowe i roboty przygotowawcze,
- zakup, dostarczenie i składowanie materiałów,
- koszt zapewnienia niezbędnych czynników produkcji,
- wykonanie fundamentów,
- dostarczenie i ustawienie konstrukcji wsporczych,

- zamocowanie tarcz znaków drogowych,
 - przeprowadzenie pomiarów i badań wymaganych w STWiORB.
10. NORMY I przepisy związane
- 10.1. Normy
1. PN-76/C-81521 Wyroby lakierowane - badanie odporności powłoki lakierowanej na działanie wody oraz oznaczanie nasiąkliwości
 2. PN-83/B-03010 Ściany oporowe - Obliczenia statyczne i projektowanie
 3. PN-84/H-74220 Rury stalowe bez szwu ciągnięte i walcowane na zimno ogólnego zastosowania
 4. PN-88/C-81523 Wyroby lakierowane - Oznaczenie odporności powłoki na działanie mgły solnej
 5. PN-89/H-84023.07 Stal określonego zastosowania. Stal na rury. Gatunki
 6. PN-B-03215:1998 Konstrukcje stalowe - Połączenia z fundamentami - Projektowanie i wykonanie
 7. PN-B-03264:2002 Konstrukcje betonowe, żelbetowe i sprężone - Obliczenia statyczne i projektowanie
 8. PN-EN 40-5:2004 Słupy oświetleniowe. Część 5. Słupy oświetleniowe stalowe. Wymagania.
 9. PN-EN 206-1:2003 Beton Część 1: Wymagania, właściwości, produkcja i zgodność
PN-EN 485-4:1997 Aluminium i stopy aluminium - Blachy, taśmy i płyty –
Tolerancje kształtu i wymiarów wyrobów walcowanych na zimno
 10. PN-EN ISO 1461:2000 Powłoki cynkowe nanoszone na stal metodą zanurzeniową (cynkowanie jednostkowe) – Wymaganie i badanie
 11. PN-EN 10240:2001 Wewnętrzne i/lub zewnętrzne powłoki ochronne rur stalowych. Wymagania dotyczące powłok wykonanych przez cynkowanie ogniowe w ocynkowniach zautomatyzowanych
 12. PN-EN 10292:2003/ Taśmy i blachy ze stali o podwyższonej granicy plastyczności powlekane A1:2004/A1:2005(U) ogniowo w sposób ciągły do obróbki plastycznej na zimno. Warunki techniczne dostawy
 13. PN-EN 10327:2005(U) Taśmy i blachy ze stali niskowęglowych powlekane ogniowo w sposób ciągły do obróbki plastycznej na zimno. Warunki techniczne dostawy
 14. PN-EN 12767:2003 Bierne bezpieczeństwo konstrukcji wsporczych dla urządzeń drogowych. Wymagania i metody badań
 15. PN-EN 12899-1:2005 Stałe, pionowe znaki drogowe - Część 1: Znaki stałe
 16. prEN 12899-5 Stałe, pionowe znaki drogowe - Część 5 Badanie wstępne typu
 17. PN-EN 60529:2003 Stopnie ochrony zapewnianej przez obudowy (Kod IP)
 18. PN-EN 60598-1: 1990 Oprawy oświetleniowe. Wymagania ogólne i badania
 19. PN-EN 60598-2:2003(U) Oprawy oświetleniowe - Wymagania szczegółowe - Oprawy oświetleniowe drogowe
 20. PN-H-74200:1998 Rury stalowe ze szwem, gwintowane
 21. PN-EN ISO 2808:2000 Farby i lakiery - oznaczanie grubości powłoki
 22. PN-91/H-93010 Stal. Kształtowniki walcowane na gorąco
 23. PN-S-02205:1998 Drogi samochodowe. Roboty ziemne. Wymagania i badania

10.2 Przepisy związane

Załączniki nr 1 i 4 do rozporządzenia Ministra Infrastruktury z dnia 3 lipca 2003 w sprawie szczegółowych warunków technicznych dla znaków i sygnałów drogowych oraz urządzeń bezpieczeństwa ruchu drogowego i warunków ich umieszczania na drogach (Dz. U. nr 220, poz. 2181)

Rozporządzenie Ministra Infrastruktury z dn. 11 sierpnia 2004 r. w sprawie sposobów deklarowania zgodności wyrobów budowlanych oraz sposobu znakowania ich znakiem budowlanym (Dz. U. nr 198, poz. 2041)

Rozporządzenie Ministra Infrastruktury z dn. 08 listopada 2004 r. w sprawie aprobat technicznych oraz jednostek organizacyjnych upoważnionych do ich wydawania (Dz. U. nr 249, poz. 2497)

CIE No. 39.2 1983 Recommendations for surface colours for visual signalling (Zalecenia dla barw powierzchniowych sygnalizacji wizualnej)

CIE No. 54 Retroreflection definition and measurement (Powierzchniowy współczynnik odbłasku definicja i pomiary)

Ustawa z dnia 16 kwietnia 2004 r. o wyrobach budowlanych (Dz. U. nr 92, poz. 881)

Stałe odbłaskowe znaki drogowe i urządzenia bezpieczeństwa ruchu drogowego. Zalecenia IBDiM do udzielania aprobat technicznych nr Z/2005-03-009

PRZEDMIAR ROBÓT

NAZWA INWESTYCJI : Przebudowa drogi wewnętrznej w miejscowości Siedlec
ADRES INWESTYCJI : woj. łódzkie, pow. łęczycki, gm. Łęczyca, obr. Siedlec działka nr 282; 159; 275; 283/4
INWESTOR : Gmina Łęczyca
ADRES INWESTORA : ul. M.Konopnickiej 14, 9-100 Łęczyca
BRANŻA : Drogowa

SPORZĄDZIŁ KALKULACJE : Rafał Skrzak
DATA OPRACOWANIA : marzec 2018

WYKONAWCA :

INWESTOR :

Data opracowania
marzec 2018

Data zatwierdzenia

PROJEKT
Przedsiębiorstwo Inżynieryjne
Rafał Skrzak
ul. Wrzosowa 43, 99-200 Poddębice
tel. 695 197 899
NIP: 828-124-83-44, REGON: 100753966

Lp.	Podst	Opis i wyliczenia	j.m.	Poszcz	Razem
Przebudowa drogi wewnętrznej w m. Siedlec					
1 ROBOTY PRZYGOTOWAWCZE					
1	KNR-W 2-01	Geodezyjne wytyczenie oiektu drogowego w terenie	km		
d.1	0113-03	0.568	km	0.57	
				RAZEM	0.57
2	KNR-W 2-01	Roboty pomiarowe przy liniowych robotach ziemnych - trasa dróg w terenie równinnym	km		
d.1	0113-03	0.57	km	0.57	
				RAZEM	0.57
3	KNNR 1	Mechaniczne karczowanie krzaków i podszyć gęstych powyżej 60% powierzchni.	ha		
d.1	0102-04	568.00*1.0*0.001*2.0	ha	1.14	
				RAZEM	1.14
2 ROBOTY ZIEMNE					
4	KNNR 1	Usunięcie warstwy ziemi urodzajnej (humusu) o grubości do 15 cm za pomocą spycharek	m ²		
d.2	0113-01	568.00*4.5	m ²	2 556.00	
				RAZEM	2 556.00
5	KNR 2-01	Roboty ziemne wyk.koparkami podsiębiernymi 0.40 m3 w ziemi kat.I-III uprzednio zmagazynowanej w hałdach z transportem urobku samochodami samowładowczymi na odl.do 1 km - rowy + odmulenie rowów przy drogach włączeniowych	m ³		
d.2	0212-05	(568.00+200)*0.97*2	m ³	1 489.92	
				RAZEM	1 489.92
6	KNR 2-01	Roboty ziemne wyk.koparkami podsiębiernymi 0.40 m3 w ziemi kat.I-III uprzednio zmagazynowanej w hałdach z transportem urobku samochodami samowładowczymi na odl.do 1 km - załadunek ziemi	m ³		
d.2	0212-05	(2556.00*0.15)+1489.92	m ³	1 873.32	
				RAZEM	1 873.32
7	KNNR 6	Koryta wykonywane mechanicznie gł. 20 cm w gruncie kat. II-VI na całej szerokości jezdni i chodników - docelowo 35 cm	m ²		
d.2	0101-02	Krotność = 1.75 568.00*4.1+86.0	m ²	2 414.80	
				RAZEM	2 414.80
8	KNR-W 4-01	Wywóz ziemi samochodami samowładowczymi na odległość do 1 km (grunt kat. I-II)	m ³		
d.2	0109-05	1489.92+(2414.80*0.35)	m ³	2 335.10	
				RAZEM	2 335.10
9	KNR-W 4-01	Wywóz ziemi samochodami samowładowczymi na każdy następny 1 km	m ³		
d.2	0109-08	Krotność = 10 2335.10	m ³	2 335.10	
				RAZEM	2 335.10
3 PODBUDOWA					
10	KNNR 6	Profilowanie i zagęszczanie podłoża wykonywane mechanicznie w gruncie kat. II-IV pod warstwy konstrukcyjne nawierzchni	m ²		
d.3	0103-03	568.00*4.1+86.00	m ²	2 414.80	
				RAZEM	2 414.80
11	KNNR 6	Warstwy odsączające zagęszczane mechanicznie o gr.10 -docelowo gr. 15 cm	m ²		
d.3	0104-01	Krotność = 1.5 568.00*4.10+86.00	m ²	2 414.80	
				RAZEM	2 414.80
12	KNNR 6	Warswa dolna podbudowy z kruszyw łamanych gr. 20 cm - docelowo 12 cm	m ²		
d.3	0113-02	Krotność = 0.6 568.00*4.00+86.00	m ²	2 358.00	
				RAZEM	2 358.00
13	KNNR 6	Warswa górna podbudowy z kruszyw łamanych gr. 8 cm	m ²		
d.3	0113-04	568.00*3.9+86.00	m ²	2 301.20	
				RAZEM	2 301.20
4 NAWIERZCHNIA_KR1					
14	KNR 2-31	Skropienie nawierzchni drogowej asfaltem	m ²		
d.4	1004-07	2301.20	m ²	2 301.20	
				RAZEM	2 301.20
15	KNNR 6	Nawierzchnie z mieszanek mineralno-bitumicznych asfaltowych o grubości 4 cm (warstwa wiążąca)	m ²		
d.4	0308-01	568.00*3.6+86.00	m ²	2 130.80	
				RAZEM	2 130.80
16	KNR 2-31	Skropienie nawierzchni drogowej asfaltem	m ²		
d.4	1004-07	2130.80	m ²	2 130.80	
				RAZEM	2 130.80

Lp.	Podst	Opis i wyliczenia	j.m.	Poszcz	Razem
17	KNNR 6 d.4 0309-02	Nawierzchnie z mieszanek mineralno-bitumicznych asfaltowych o grubości 4 cm (warstwa ścieralna) 568.00*3.5+86.00	m ²		
			m ²	2 074.00	
				RAZEM	2 074.00
5 ODWODNIENIE PASA DROGOWEGO					
18	KNR 2-01 d.5 0212-05	Roboty ziemne wyk.koparkami podsiębiernymi 0.40 m3 w ziemi kat.I-III uprzednio zmagazynowanej w hałdach z transportem urobku samochodami samowładowymi na odl.do 1 km - wykopy pod przepusty 102.00*1.00*1.00	m ³		
			m ³	102.00	
				RAZEM	102.00
19	KNR 2-01 d.5 0230-03	Zасыpywanie wykopów spycharkami z przemieszczeniem gruntu na odl. do 10 m w gruncie kat. V-X 102.00	m ³		
			m ³	102.00	
				RAZEM	102.00
20	KNR 2-01 d.5 0236-01	Zagęszczenie nasypów ubijakami mechanicznymi; grunty sypkie kat. I-III 102.00	m ³		
			m ³	102.00	
				RAZEM	102.00
21	KNNR 6 d.5 0113-02	Warstwa dolna podbudowy z kruszyw łamanych gr. 20 cm - ława pod przepust 102.00*0.8	m ²		
			m ²	81.60	
				RAZEM	81.60
22	KNNR 6 d.5 0605-07	Przepusty rurowe pod zjazdami - rury PEHD o średnicy 50 cm 12.00+9.00	m		
			m	21.00	
				RAZEM	21.00
23	KNNR 6 d.5 0605-06	Przepusty rurowe pod zjazdami - rury PEHD o średnicy 40 cm 9.00*9	m		
			m	81.00	
				RAZEM	81.00
24	KNR 2-01 d.5 0504-04 analogia	Zасыpywanie przestrzeni za ścianami budowli sztucznych w nasypach kolejowych i drogowych przy użyciu ubijaków mechanicznych - kat.gr.I-III 11.00*2.0	m ³		
			m ³	22.00	
				RAZEM	22.00
25	KNNR 1 d.5 0407-01	Formowanie i zagęszczanie nasypów o wys. do 3,0 m spycharkami w gruncie kat.I-II 22.00	m ³		
			m ³	22.00	
				RAZEM	22.00
26	101-1 d.5	Zakup i dowóz zasyпки piaszczystej 22.00	m ³		
			m ³	22.00	
				RAZEM	22.00
27	KNNR 6 d.5 0605-04	Przepusty rurowe pod zjazdami - ścianki czołowe dla rur o średnicy 50 cm 2.0*2	szt		
			szt	4.00	
				RAZEM	4.00
28	KNNR 6 d.5 0605-03	Przepusty rurowe pod zjazdami - ścianki czołowe dla rur o średnicy 40 cm 9.0*2	szt		
			szt	18.00	
				RAZEM	18.00
6 ZJAZDY INDYWIDUALNE - NAWIERZCHNIA					
29	KNNR 6 d.6 0101-02	Koryta wykonywane mechanicznie gł. 20 cm w gruncie kat. II-VI na całej szerokości jezdni i chodników 270.00	m ²		
			m ²	270.00	
				RAZEM	270.00
30	KNNR 6 d.6 0103-03	Profilowanie i zagęszczanie podłoża wykonywane mechanicznie w gruncie kat. II-IV pod warstwy konstrukcyjne nawierzchni 270.00	m ²		
			m ²	270.00	
				RAZEM	270.00
31	KNNR 6 d.6 0113-02	Warstwa dolna podbudowy z kruszyw łamanych gr. 20 cm 270.00	m ²		
			m ²	270.00	
				RAZEM	270.00
7 POBOCZA					
32	KNNR 6 d.7 0113-01	Warswa dolna podbudowy z kruszyw łamanych gr. 15 cm - pobocza 568.00*0.50*2	m ²		
			m ²	568.00	
				RAZEM	568.00
8 OZNAKOWANIE PIONOWE I POZIOME					
33	KNR 2-31 d.8 0702-01	Słupki do znaków drogowych z rur stalowych o śr. 50 mm 8.00	szt.		
			szt.	8.00	
				RAZEM	8.00

Lp.	Podst	Opis i wyliczenia	j.m.	Poszcz	Razem
34 d.8	KSNR 6 0702-05	Pionowe znaki drogowe - znaki zakazu, nakazu, ostrzegawcze i informacyjne o pow. ponad 0.3 m2 12.00	szt. szt.	12.00	
				RAZEM	12.00
9 ROBOTY WYKONCZENIOWE					
35 d.9	wycena indywidualna	Geodezyjna Inwentaryzacja Powykonawcza 0.568	km km	0.57	
				RAZEM	0.57
36 d.9	analiza indywidualna	Regulacja wysokościowa zaworów wodociągowych 7.0	szt. szt.	7.00	
				RAZEM	7.00
37 d.9	analiza indywidualna	Zabezpieczenie punktów osnowy geodezyjnej 2.0	szt. szt.	2.00	
				RAZEM	2.00